

Guida per l'utente di Dell™ V505

Per ordinare inchiostro o materiali di consumo da Dell:

1. Fare doppio clic sull'icona sul desktop.



2. Visitare il sito Web Dell, oppure ordinare i materiali di consumo per la stampante Dell telefonicamente.

www.dell.com/supplies

Per ottenere un servizio ottimale, accertarsi di disporre dell'etichetta servizio della stampante Dell.

[Individuazione delle informazioni](#)

[Informazioni sulla stampante](#)

[Informazioni sui menu del pannello operatore](#)

[Caricamento della carta e dei documenti originali](#)

[Stampa](#)

[Stampa da un scheda di memoria o chiave USB](#)

[Copia](#)

[Acquisizione](#)

[Fax](#)

[Informazioni sul software](#)

[Connessione in rete wireless](#)

[Collegamento in rete rete peer-to-peer](#)

[Modifica delle impostazioni di configurazione tramite la stampante](#)

[Manutenzione](#)

[Risoluzione dei problemi](#)

[Specifiche](#)

[Appendice](#)

[Note sulla licenza](#)

Note, avvertenze e messaggi di attenzione

 **NOTA:** una **NOTA** identifica informazioni importanti che possono semplificare l'uso della stampante.

 **AVVERTENZA:** un'**AVVERTENZA** può identificare potenziali danni all'hardware oppure perdita di dati e fornisce informazioni su come evitare il problema.

 **ATTENZIONE:** un messaggio di **ATTENZIONE** indica che le operazioni effettuate potrebbero provocare danni alle strutture, lesioni a persone o incidenti mortali.

Le informazioni incluse nel presente documento sono soggette a modifica senza preavviso.

© 2008 Dell Inc. Tutti i diritti riservati.

Qualsiasi tipo di riproduzione, senza autorizzazione scritta di Dell Inc. è assolutamente vietata.

Marchi utilizzati nel testo: *Dell*, il logo *DELL* e *Dell Ink Management System* sono marchi registrati di Dell Inc.; *Microsoft* e *Windows* sono marchi registrati di Microsoft Corporation negli Stati Uniti e/o in altri paesi. *Windows Vista* è un marchio o un marchio registrato di Microsoft Corporation negli Stati Uniti e/o in altri paesi. *Bluetooth* è un marchio registrato di Bluetooth SIG, Inc. e viene utilizzato da Dell Inc. su concessione di licenza. *Adobe* e *Photoshop* sono marchi registrati o marchi di Adobe Systems Incorporated negli Stati Uniti e/o in altri paesi.

È possibile che nel documento siano utilizzati altri marchi e nomi di marchi per fare riferimento sia alle società proprietarie di tali marchi che ai nomi dei rispettivi prodotti. Dell Inc. non rivendica alcun diritto di proprietà per i marchi e i nomi di marchi diversi dal proprio.





LIMITAZIONE DEI DIRITTI DEL GOVERNO DEGLI STATI UNITI

Il presente software e la documentazione vengono forniti con LIMITAZIONE DEI DIRITTI. L'uso, la duplicazione o la diffusione da parte del Governo sono soggetti a limitazioni come specificato nel sottoparagrafo (c)(1)(ii) della clausola Rights in Technical Data and Computer Software nel DFARS 252.227-7013 e nelle disposizioni FAR applicabili: Dell Inc., One Dell Way, Round Rock, Texas, 78682, USA.

Modello V505

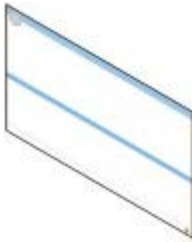
Giugno 2008 SRV F806C Rev. A00

Individuazione delle informazioni

| Informazioni | Posizione |
|---|---|
| <p>Come installare la stampante</p> | <p><i>Installazione della stampante poster</i></p>  |
| <ul style="list-style-type: none">• Come caricare supporti stampabili nella stampante• Come eseguire le attività di base di stampa, copia, acquisizione e invio di fax• Come installare la scheda interna wireless• Come contattare Dell™ | <p><i>Manuale del proprietario</i></p>  <p>NOTA: Il <i>Manuale del proprietario</i> potrebbe non essere disponibile nel paese di residenza.</p> |
| <ul style="list-style-type: none">• Informazioni relative alla sicurezza per prepararsi all'uso della stampante• Informazioni normative• Informazioni sulla garanzia | <p><i>Guida delle informazioni sul prodotto</i></p>  <p>NOTA: la <i>Guida delle informazioni sul prodotto</i> potrebbe non essere disponibile nel paese di residenza.</p> |
| <ul style="list-style-type: none">• Tipi e formati di carta supportati• Come selezionare e conservare un supporto di stampa• Come caricare supporti stampabili nella stampante• Come configurare le impostazioni della stampante• Come visualizzare e stampare documenti e foto da schede di memoria e chiavi USB• Come installare e usare il software della stampante• Come installare e configurare la scheda interna wireless• Come fare la manutenzione alla stampante• Come risolvere i problemi | <p><i>Guida per l'utente</i></p>  <p>NOTA: la <i>Guida per l'utente</i> si trova sul CD <i>Drivers and Utilities</i> o sul sito Web all'indirizzo support.dell.com.</p> |
| <ul style="list-style-type: none">• Software e driver: driver certificati per la stampante e | <p><i>CD Driver e utilità</i></p> |

| | |
|---|---|
| <p>programmi di installazione per il software della stampante Dell</p> <ul style="list-style-type: none"> • File leggimi: modifiche tecniche dell'ultimo minuto o materiale di riferimento tecnico avanzato per utenti esperti o tecnici |  <p>NOTA: Se sono stati acquistati insieme la stampante e il computer Dell, la documentazione e i driver per la stampante sono già installati sul computer.</p> |
| <ul style="list-style-type: none"> • Come identificare la stampante quando si utilizza support.dell.com o contattare il supporto • Come immettere il Codice servizio espresso durante la chiamata al supporto tecnico | <p>Adesivi Etichetta servizio e Codice espresso</p> <p>Queste etichette si trovano sulla stampante. Per ulteriori informazioni sul loro posizionamento, vedere Informazioni sulle parti della stampante.</p> |
| <ul style="list-style-type: none"> • Soluzioni: suggerimenti per la risoluzione dei problemi, domande frequenti, documentazione, download dei driver e aggiornamenti dei prodotti • Aggiornamenti: informazioni sugli aggiornamenti per i componenti, quali memoria, schede di rete e apparecchiature opzionali • Customer Care: informazioni sui contatti, stato delle ordinazioni e delle richieste di assistenza, garanzia e informazioni per eventuali riparazioni | <p>Sito Web di supporto Dell: support.dell.com</p> <p>NOTA: selezionare il paese o il settore dell'azienda per visualizzare il sito di supporto appropriato.</p> |
| <ul style="list-style-type: none"> • Materiali di consumo per la stampante • Accessori della stampante • Inchiostro e parti di sostituzione per la stampante | <p>Sito Web dei materiali di consumo della stampante Dell: www.dell.com/supplies</p> <p>È possibile acquistare i materiali di consumo della stampante tramite Internet, telefonicamente o in negozi selezionati.</p> |

Informazioni sul software

- [Uso di Dell Imaging Toolbox](#)
- [Utilizzo di Preferenze di stampa](#)
- [Uso del software Dell Fax Solutions](#)
- [Uso del Centro servizi Dell](#)
- [Dell Ink Management System](#)
- [Installazione manuale di Adobe® Photoshop® Album](#)
- [Installazione del driver XPS opzionale](#)

Il software della stampante comprende:

- **Dell Imaging Toolbox**: consente di eseguire varie operazioni di acquisizione, copia, invio di fax e stampa con documenti e immagini appena acquisiti o salvati in precedenza.
- **Preferenze stampa** : consente di regolare le impostazioni della stampante.
- **Centro servizi Dell** : fornisce una guida dettagliata per la risoluzione dei problemi, le attività di manutenzione e l'assistenza clienti.
- **Dell Ink Management System™** : visualizza un avviso quando l'inchiostro della cartuccia della stampante si sta esaurendo.
- **Adobe(r) Photoshop(r) Album Starter Edition 3.2** : consente di visualizzare, gestire e modificare le foto memorizzate sul computer.
- **Barra degli strumenti Dell** : consente di stampare documenti di Windows in bianco e nero per risparmiare inchiostro nonché acquisire foto e modificare il testo acquisito.

Uso di Dell Imaging Toolbox



Dell Imaging Toolbox consente di:

- Acquisire, copiare, inviare tramite fax e utilizzare diversi strumenti per ogni esigenza di stampa.
- Selezionare la quantità e la qualità delle copie.
- Visualizzare in anteprima le immagini che si desidera stampare, acquisire, copiare o inviare fax.
- Gestire le foto in un album fotografico digitale.
- Inviare tramite e-mail documenti e foto acquisiti.
- Trasferire le foto da una fotocamera a una scheda di memoria.
- Controllare i livelli di inchiostro.
- Ordinare materiali di consumo tramite Internet.

Per accedere a **Dell Imaging Toolbox**:

1. *In Windows Vista™:*

- a. Fare clic su  **Tutti i programmi**.
- b. Fare clic su **Stampanti Dell**.
- c. Fare clic su **Dell V505**.

In Windows® XP e Windows 2000:

Fare clic su **Start**  **Programmi** o **Tutti i programmi**  **Stampanti Dell**  **Dell V505**.

2. Selezionare **Dell Imaging Toolbox**.

Viene visualizzata la finestra di dialogo **Dell Imaging Toolbox**.

Nella schermata iniziale di Dell Imaging Toolbox sono presenti le seguenti sezioni:

| In questa sezione: | Fare clic su | Per |
|--------------------|--------------|-----|
| | | |

| | | |
|--------------|---------------------------------|--|
| Scanner | Acquisisci | <ul style="list-style-type: none"> • Avviare un processo di acquisizione. • Selezionare il programma a cui si desidera inviare l'immagine acquisita. • Selezionare il tipo di immagine da acquisire. • Selezionare un'impostazione per la qualità dell'acquisizione. |
| | Copia | <ul style="list-style-type: none"> • Creare copie. • Selezionare la qualità e il colore delle copie. • Selezionare un'impostazione di qualità per le copie. • Specificare il formato della carta. • Specificare il formato del documento originale da copiare. • Rendere le copie più chiare o più scure (è possibile eseguire questa operazione anche utilizzando il pannello operativo). • Ridimensionare le copie. |
| | Fax | <ul style="list-style-type: none"> • Inviare un fax. • Regolare l'elenco di selezione rapida. • Personalizzare le impostazioni del fax. • Visualizzare e modificare la rubrica. • Visualizzare e modificare il frontespizio. • Visualizzare e stampare i rapporti di attività fax. |
| bordi | Album fotografico personale | <ul style="list-style-type: none"> • Gestire le foto salvate in un album fotografico. • Stampare le foto salvate. • Creare biglietti d'auguri fotografici. • Creare poster con le foto salvate. • Allegare una foto salvata ai messaggi di posta elettronica. • Convertire le foto salvate in PDF. |
| | Attività | <ul style="list-style-type: none"> • Ridimensionare un'immagine. • Modificare le immagini. • Acquisire più foto. • Convertire un documento acquisito in testo utilizzando l'opzione OCR. • Acquisire più immagini in un unico file. • Stampare un'immagine in formato poster a più pagine. • Stampare foto senza bordi. |
| | Trasferisci foto | Trasferire le foto da una fotocamera a una scheda di memoria. |
| | Acquisisci più foto | Acquisire più foto contemporaneamente e salvarle come singoli file. |
| | Stampa di foto senza bordi | Stampare foto senza bordi. |
| | Impostazioni | Impostazioni di stampa |
| Impostazioni | Impostazioni Toolbox | Regolare le impostazioni della casella degli strumenti per l'acquisizione, il trasferimento di file, l'invio tramite e-mail, la Libreria e altro. |
| | Impostazioni di rete | <ul style="list-style-type: none"> • Attivare la connessione in rete peer-to-peer. • Mostrare o nascondere i messaggi di errore dei processi di stampa di rete. • Selezionare il tipo di condivisione della stampante in rete. • Modificare il nome del PC e il PIN per l'acquisizione in rete. |
| | Configurazione guidata wireless | Avviare la Configurazione guidata wireless che consente di configurare la connessione wireless. |
| | Impostazioni fax | Inviare un fax, visualizzare e modificare la rubrica e i frontespizi, stampare i rapporti di attività fax e personalizzare le impostazioni fax. |

Per ulteriori informazioni, fare clic sull'icona ? in **Dell Imaging Toolbox**.

Utilizzo di Preferenze di stampa



È possibile modificare le impostazioni della stampante in Preferenze stampa in base al tipo di progetto da creare.

Per accedere alla finestra Preferenze stampa quando è aperto un documento:

1. Fare clic su **File** ® **Stampa**.

Viene visualizzata la finestra di dialogo **Stampa**.

2. A seconda del programma o del sistema operativo utilizzato fare clic su **Preferenze**, **Proprietà**, **Opzioni** o **Imposta**.

Viene visualizzata la finestra di dialogo **Preferenze stampa**.

Per accedere alla finestra Preferenze stampa quando non è aperto un documento:

1. *In Windows Vista:*

- a. Fare clic su  ® **Pannello di controllo**.
- b. Fare clic su **Hardware e suono**.
- c. Fare clic su **Stampanti**.

In *Windows XP*, fare clic su **Start** ® **Impostazioni** ® **Pannello di controllo** ® **Stampanti e altro hardware** ® **Stampanti e fax**.

In *Windows 2000*, fare clic su **Start** ® **Impostazioni** ® **Stampanti**.

2. Fare clic con il pulsante destro del mouse sull'icona **Dell V505**.
3. Fare clic su **Preferenze stampa**.

 **NOTA:** le modifiche apportate alle impostazioni della stampante nella cartella **Stampanti** diventano le impostazioni predefinite per la maggior parte dei programmi.

Nella finestra di dialogo Preferenze stampa sono presenti tre sezioni:

| Scheda | Opzioni |
|---------------------|--|
| Impostazioni stampa | Qualità/Velocità: selezionare Automatica , Bozza , Normale o Foto in base alla qualità di stampa desiderata. Bozza è l'opzione più veloce ma non deve essere selezionata se è installata una cartuccia fotografica. |
| | Tipo di carta: consente di impostare manualmente il tipo di carta o di utilizzare il sensore della stampante per rilevare automaticamente il tipo di carta. |
| | Formato carta: consente di selezionare il formato della carta. |
| | Stampa in bianco e nero: consente di stampare le immagini a colori in bianco e nero per risparmiare l'inchiostro della cartuccia a colori. NOTA: non è possibile selezionare questa impostazione se è stata selezionata l'opzione Utilizzare una cartuccia a colori per tutti i processi di stampa in nero . |
| | Senza bordi: selezionare la casella di controllo se si desidera stampare foto senza bordi. |
| | Orientamento: selezionare l'orientamento del documento sulla pagina stampata. È possibile stampare utilizzando l'orientamento verticale oppure orizzontale. |
| | Busta: selezionare la casella di controllo se si desidera stampare una busta. Nell'area Formato carta vengono elencati i formati delle buste disponibili per la stampa. |
| | Copie: personalizzare le modalità di stampa di più copie di un singolo processo, Fascicolate , Normale o Stampa in ordine inverso . |
| Avanzate | 2Stampa su due lati: selezionare questa opzione per stampare su entrambi i lati della carta. Selezionare Automatica , Manuale o Stampa duplex . |
| | Aumenta tempo di asciugatura: selezionare questa impostazione se sono presenti macchie di inchiostro sul fondo delle pagine dei processi di stampa duplex. In questo modo si consente all'inchiostro presente sulla carta di asciugarsi prima che il foglio venga alimentato nuovamente nella stampante per la stampa sull'altro lato. NOTA: se questa funzione viene attivata, sarà necessario attendere alcuni secondi in più prima che l'unità duplex completi il processo di stampa. |
| | Layout: selezionare Normale , Striscione , Speculare , Multi-up , Poster , Opuscolo o Senza bordi . |
| | Contrasto immagine automatico: consente di impostare automaticamente il miglior livello di contrasto dell'immagine in base al relativo contenuto. |
| | Programma di miglioramento basato sull'esperienza dei clienti Dell: consente di accedere alle informazioni relative al programma di miglioramento basato sull'esperienza dei clienti Dell e modificare il proprio stato. |
| | Altre opzioni: consente di specificare le impostazioni Modalità aspetto e Completa foglio . È inoltre possibile visualizzare il tipo di carta rilevato dalla stampante. |
| | |
| Manutenzione | Installare le cartucce di inchiostro |
| | Pulisci cartucce |
| | Allinea cartucce di inchiostro |
| | Stampa di una pagina di prova |
| | Supporto di rete |

Uso del software Dell Fax Solutions

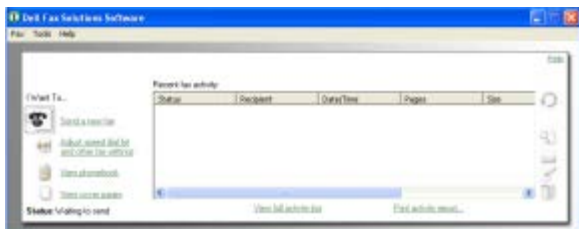

Il software **Dell Fax Solutions** consente di:

- Inviare fax.

Fare clic su **Invia un nuovo fax**, quindi seguire le istruzioni sullo schermo del computer.

- Regolare altre impostazioni fax.

Fare clic su **Regola elenco di selezione rapida e altre impostazioni fax** per personalizzare le varie impostazioni fax.

- Visualizzare e gestire la rubrica.

Fare clic su **Visualizza rubrica** per aprire la rubrica. È possibile aggiungere, modificare o eliminare informazioni relative al gruppo e ai contatti. È inoltre possibile aggiungere un contatto o un gruppo alla lista di selezione rapida.

- Visualizzare e personalizzare il frontespizio.

Fare clic su **Visualizza frontespizi** per aprire la finestra di dialogo Frontespizi. È possibile personalizzare, aggiungere logo o scegliere all'interno di un'ampia gamma di frontespizi diversi già pronti per il fax.

- Visualizzare la cronologia dei fax.

Fare clic su **Visualizza registro di attività completo** per visualizzare o stampare un elenco dettagliato di tutta l'attività fax.

- Creare un report dei fax.

Fare clic su **Stampa report attività** per visualizzare un report dettagliato di tutte le attività fax. Fare clic sull'icona **Stampa** per stampare il report attività.

Per accedere al software Dell Fax Solutions:

1. *In Windows Vista:*

- a. Fare clic su  **Programmi**.
- b. Fare clic su **Stampanti Dell**.
- c. Fare clic su **Dell V505**.

In Windows XP e 2000:

Fare clic su **Start** ® **Programmi** o **Tutti i programmi**® **Stampanti Dell**® **Dell V505**.

2. Fare clic su **Dell Fax Solutions**.

Viene visualizzata la finestra di dialogo **software Dell Fax Solutions**.

Uso del Centro servizi Dell

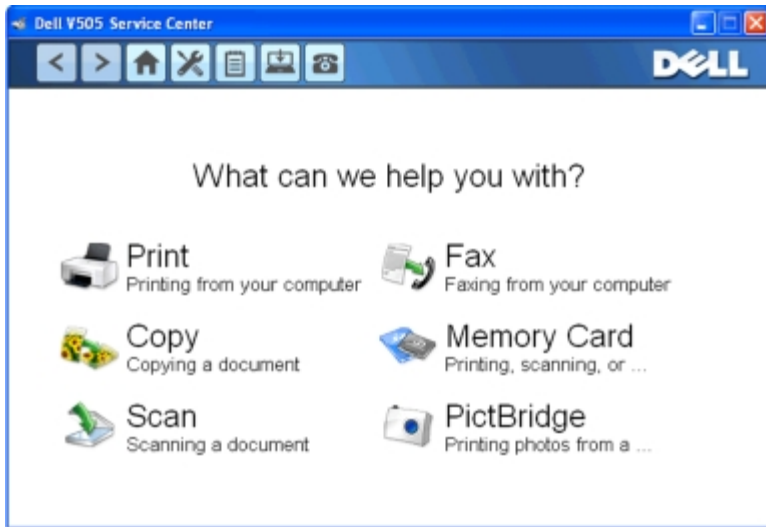

Il **Centro servizi Dell** è uno strumento diagnostico che fornisce un supporto dettagliato per la risoluzione dei problemi che si verificano quando si utilizza la stampante. Contiene inoltre collegamenti alle attività di manutenzione della stampante e all'assistenza tecnica.

Per accedere al **Centro servizi Dell**, è possibile scegliere uno dei seguenti metodi.

Da una finestra di dialogo relativa a un messaggio di errore:

Fare clic sul collegamento **Per ulteriore assistenza, utilizzare il Centro servizi Dell**.

Dal menu Start:

1. *In Windows Vista:*

- a. Fare clic su  **Programmi**.
- b. Fare clic su **Stampanti Dell**.
- c. Fare clic su **Dell V505**.

In Windows XP e Windows 2000:

Fare clic su **Start**  **Programmi** o **Tutti i programmi**  **Stampanti Dell**  **Dell V505**.

2. Fare clic su **Centro servizi Dell**.

Viene visualizzata la finestra di dialogo **Centro servizi Dell**.

Dell Ink Management System

Ogni volta che si esegue un processo di stampa, viene visualizzata una schermata sullo stato di avanzamento della stampa, in cui viene mostrato lo stato di avanzamento del processo di stampa nonché il numero approssimativo di pagine rimanenti e la quantità di inchiostro rimanente nella cartuccia. Il contatore di pagine non viene visualizzato durante la stampa delle prime 50 pagine con la nuova cartuccia, ovvero il tempo necessario per rilevare le abitudini di stampa in modo da fornire un conteggio più accurato. Il numero di pagine rimanente cambia a seconda del tipo di processi di stampa completati dalla stampante.

Quando il livello delle cartucce di inchiostro è insufficiente, viene visualizzato un avviso di **livello basso di inchiostro** non appena si cerca di eseguire una stampa. Questo messaggio viene visualizzato ogni volta che si esegue una stampa finché non viene installata una nuova cartuccia di inchiostro. Per ulteriori informazioni, vedere [Sostituzione delle cartucce di inchiostro](#).

Quando una o entrambe le cartucce di inchiostro sono vuote, viene visualizzata la finestra **Serbatoio di riserva** non appena si cerca di eseguire una stampa. Se si continua a stampare, il processo di stampa potrebbe avere risultati insoddisfacenti.

Se l'inchiostro della cartuccia nera risulta esaurito, è possibile eseguire la stampa utilizzando la cartuccia a colori (elaborazione

con inchiostro nero) selezionando **Completa foglio** prima di fare clic sul pulsante **Continua stampa**. Se si seleziona **Completa foglio** e si fa clic su **Continua stampa**, per tutti i processi di stampa in bianco e nero verrà utilizzata l'elaborazione con inchiostro nero finché la cartuccia nera non viene sostituita oppure l'opzione non viene deselezionata nella scheda **Altre opzioni**, presente nella scheda **Avanzate di Preferenze stampa**. Dopo la sostituzione della cartuccia con livello di inchiostro basso la finestra **Serbatoio di riserva** non viene più visualizzata. La casella di controllo **Completa foglio** viene automaticamente deselezionata quando si installa una cartuccia nuova o diversa.

Se l'inchiostro della cartuccia nera risulta esaurito, è possibile eseguire la stampa utilizzando la cartuccia a colori (elaborazione con inchiostro nero) selezionando **Completa foglio** prima di fare clic sul pulsante **Continua stampa**. Se si seleziona **Completa foglio** e si fa clic su **Continua stampa**, tutti i documenti a colori verranno stampati in bianco e nero finché la cartuccia a colori non viene sostituita oppure l'opzione non viene deselezionata nella scheda **Altre opzioni**, presente nella scheda **Avanzate di Preferenze stampa**. Dopo la sostituzione della cartuccia con livello di inchiostro basso la finestra **Serbatoio di riserva** non viene più visualizzata. La casella di controllo **Completa foglio** viene automaticamente deselezionata quando si installa una cartuccia nuova o diversa.

Per regolare le impostazioni di Completa foglio:

1. Fare clic sulla scheda **Avanzate**.
2. Fare clic su **Opzioni**.
3. Nella sezione Completa foglio, selezionare **Utilizzare una cartuccia a colori per tutti i processi di stampa in nero** o **Utilizzare una cartuccia nera per stampare in bianco e nero** per attivare o disattivare questa funzione.
4. Fare clic su **OK**.

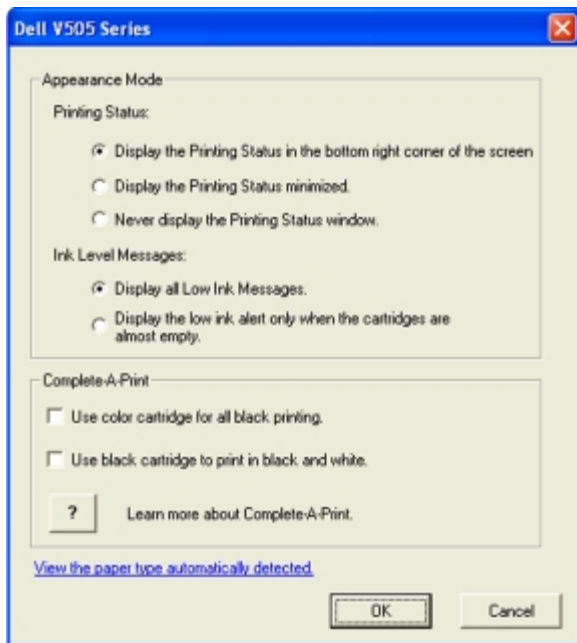

Installazione manuale di Adobe® Photoshop® Album

1. Inserire il CD *Driver e utilità*.
2. In *Windows Vista*, fare clic su  **Computer**
In Windows XP, fare clic su **Start® Risorse del computer**.
In Windows 2000, fare doppio clic su **Risorse del computer** sul desktop.
3. Fare doppio clic sull'icona **unità CD-ROM**, quindi fare doppio clic sulla cartella **Adobe**.
4. Fare doppio clic su **Autoplay.exe**.

5. Per completare l'installazione, attenersi alle istruzioni visualizzate sullo schermo.
-

Installazione del driver XPS opzionale

Il driver XPS (XML Paper Specification) è un driver opzionale della stampante progettato per utilizzare le funzionalità di immagini e colore XPS avanzate disponibili solo per gli utenti di Windows Vista. Per utilizzare le funzionalità XPS, è necessario installare il driver XPS come driver aggiuntivo dopo l'installazione della stampante.

 **NOTA:** prima di installare il driver XPS, completare la procedura riportata sul poster *Installazione della stampante* per installare la stampante sul computer.

 **NOTA:** prima di installare il driver XPS, è necessario installare Microsoft QFE Patch ed estrarre i file del driver dal CD *Driver e utilità*. Per installare la patch, è necessario disporre dei privilegi di amministratore sul computer.

Per installare Microsoft QFE Patch ed estrarre il driver:

1. Inserire il *CD Driver e utilità*, quindi fare clic su **Annulla** quando viene visualizzata la procedura guidata di installazione.
2. Fare clic su  **Computer**
3. Fare doppio clic sull'icona **unità CD-ROM**, quindi fare doppio clic su **Driver**.
4. Fare doppio clic su **xps**, quindi su **setupxps**.

I file del driver XPS vengono copiati sul computer e i file Microsoft XPS richiesti vengono lanciati. Per completare l'installazione della patch, seguire le istruzioni visualizzate sullo schermo.

Per installare il driver:

1. Fare clic su  **Pannello di controllo**.
2. In **Hardware e suono**, fare clic su **Stampante**, quindi fare clic su **Aggiungi stampante**.
3. Nella finestra di dialogo **Aggiungi stampante**, scegliere una delle seguenti opzioni:
 - Se si utilizza una connessione USB, accertarsi che il cavo USB sia collegato al computer e alla stampante, quindi attenersi alla seguente procedura:
 - a. Fare clic su **Aggiungi una stampante locale**.
 - b. Nel menu a discesa **Usa una porta esistente**: selezionare **Porta della stampante virtuale per USB**, quindi fare clic su **Avanti**.
 - Se si utilizza una connessione Ethernet o wireless, accertarsi che la stampante sia connessa alla rete, quindi attenersi alla seguente procedura:
 - a. Fare clic su **Aggiungi una stampante di rete, wireless o Bluetooth**.
 - b. Selezionare la stampante dall'elenco.
 - c. Se la stampante in uso non è presente nell'elenco, fare clic sull'opzione che indica che la stampante desiderata non è presente nell'elenco.
 - d. Selezionare **Aggiungi una stampante usando un indirizzo TCP/IP o un nome host**, quindi fare clic su **Avanti**.
 - e. Per individuare l'indirizzo IP della stampante, stampare una pagina di configurazione di rete dal menu **Impostazione della rete** nel menu **Imposta** nella stampante.

f. Digitare l'indirizzo IP della stampante nella casella **Nome host o indirizzo IP**: quindi fare clic su **Avanti**.

4. Fare clic su **Disco**.

Viene visualizzata la finestra di dialogo **Installa da disco**.

5. Fare clic su **Sfogli**, quindi cercare i file del driver XPS sul computer:

a. Fare clic su **Computer**, quindi fare doppio clic su **(C:)**.

b. Fare doppio clic su **Driver**, quindi fare doppio clic su **STAMPANTE**.

c. Fare doppio clic sulla cartella con il numero del modello della stampante in uso, quindi fare doppio clic su **Driver**.

d. Fare doppio clic su **xps**, quindi su **Apri**.

e. Nella finestra di dialogo **Installa da disco**, fare clic su **OK**.

6. Fare clic su **Avanti** nelle due seguenti finestre di dialogo.

Per ulteriori informazioni sul driver XPS, vedere il file **leggimi** XPS sul CD *Driver e utilità*. Il file si trova nella cartella **xps** con il file setupxps (D:\Drivers\xps\readme).

Informazioni sulla stampante

• [Informazioni sulle parti della stampante](#)

• [Informazioni sul pannello operatore](#)

È possibile utilizzare la stampante per realizzare una vasta gamma di progetti. Alcune indicazioni importanti:

- Se la stampante è collegata a un computer, è possibile utilizzare il pannello operativo o il software della stampante per produrre documenti di qualità.
- È *necessario* collegare la stampante al computer per stampare, acquisire o usare la funzione **Salva foto sul computer** o la modalità **File di Office**
- *Non* è necessario collegare la stampante al computer per eseguire fotocopie, inviare fax o stampe dalle schede di memoria o da una fotocamera PictBridge.

 **NOTA:** per inviare un fax è necessario che la stampante sia collegata a una linea telefonica, indipendentemente dal collegamento a un computer.

 **NOTA:** se si utilizza un modem DSL (Digital Subscriber Line) per il computer, è necessario installare un filtro DSL sulla linea del telefono collegata al computer. Per informazioni sui filtri DSL, contattare il provider di servizi DSL.

Informazioni sulle parti della stampante

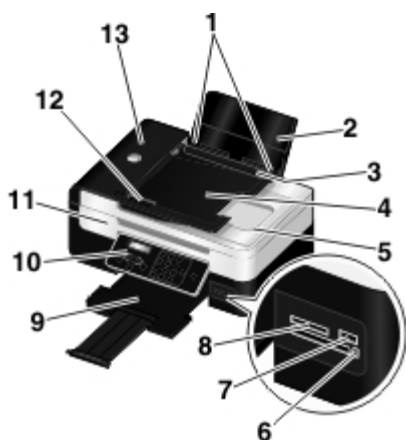





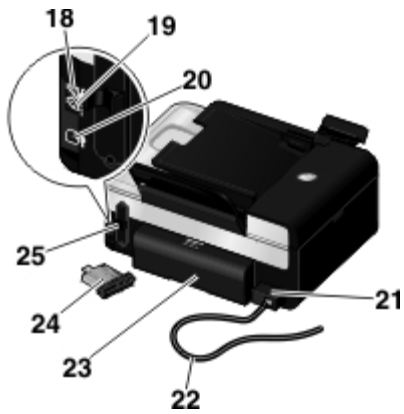

| Numero: | Parte: | Descrizione: |
|---------|---|--|
| 1 | Guide carta | Facilitano l'alimentazione corretta della carta nella stampante. |
| 2 | Supporto carta | Sostiene la carta caricata. |
| 3 | Protezione degli oggetti estranei | Impedisce ai piccoli oggetti estranei di cadere sul percorso della carta. |
| 4 | Vassoio di ingresso dell'ADF | Contiene i documenti originali. È possibile utilizzare questo vassoio per acquisire, o inviare via fax documenti a più pagine. |
| 5 | Coperchio superiore con vassoio di uscita ADF integrato | Parte superiore della stampante che mantiene in posizione il documento o la fotografia durante l'acquisizione. Qui è anche possibile prelevare il documento originale all'uscita dell'ADF. |
| 6 | Spia del lettore di schede | Indica lo stato del lettore di schede. La spia lampeggia per indicare che si sta utilizzando una scheda di memoria. |
| 7 | Porta PictBridge | Consente di connettere la fotocamera PictBridge o la chiave USB alla stampante. |

| | | |
|----|--|--|
| 8 | Alloggiamenti delle schede di memoria | Alloggiamenti in cui inserire la scheda contenente le fotografie digitali. |
| 9 | Vassoio di uscita carta | Contiene la carta che esce dalla stampante. NOTA: tirare il supporto di arresto del vassoio di uscita carta verso l'esterno per estenderlo. |
| 10 | Pannello operativo | Controlla la copia, l'acquisizione, l'invio di fax e la stampa. Per ulteriori informazioni, vedere Informazioni sul pannello operatore . |
| 11 | Unità di base scanner | Viene sollevata per accedere alle cartucce di inchiostro. |
| 12 | guida carta ADF | Facilita l'alimentazione corretta della carta nell'ADF. |
| 13 | Alimentatore automatico documenti (ADF, Automatic Document Feeder) | Consente di alimentare i documenti originali nella stampante. |



| Numero: | Parte: | Descrizione: |
|---------|--|--|
| 14 | Supporto delle cartucce di inchiostro | Contiene due cartucce di inchiostro, una a colori e l'altra nera o fotografica. |
| 15 | Codice servizio espresso | <ul style="list-style-type: none"> Quando si contatta il supporto tecnico o se si visita il sito Web, all'indirizzo: support.dell.com, identificare la propria stampante. Immettere il Codice servizio espresso durante la chiamata al supporto tecnico. <p>NOTA: il Codice servizio assistenza immediata non è disponibile in tutti i paesi.</p> |
| 16 | Etichetta di riordino dei materiali di consumo | Per ordinare le cartucce di inchiostro o la carta, visitare il sito www.dell.com/supplies . |
| 17 | Vetro dello scanner | Superficie su cui si posiziona il documento o la foto rivolti verso il basso per la copia, l'acquisizione o l'invio tramite fax. |



| Numero: | Parte: | Descrizione: |
|---------|--|---|
| 18 | Connettore della presa PHONE ( - connettore medio) | <p>Consente di collegare periferiche aggiuntive, quali un modem dati/fax, un telefono o una segreteria telefonica. Rimuovere la presa blu prima dell'uso.</p> <p>NOTA: se la comunicazione telefonica è seriale nel paese in cui si risiede (ad esempio, Germania, Svezia, Danimarca, Austria, Belgio, Italia, Francia e Svizzera), rimuovere la presa blu dal connettore PHONE ( - connettore superiore) e inserire il terminatore giallo del fax fornito per un corretto funzionamento. Non sarà possibile utilizzare questa porta per dispositivi aggiuntivi in questi paesi.</p>  |
| 19 | Connettore fax ( - connettore inferiore) | <p>Consente di collegare una linea telefonica attiva per inviare e ricevere fax.</p> <p>NOTA: non collegare altri dispositivi al connettore FAX ( - connettore inferiore) e non collegare alla stampante una linea DSL (Digital Subscriber Line) o ISDN (Integrated Services Digital Network) senza utilizzare un filtro per linea digitale.</p> |
| 20 | Connettore USB | Consente di collegare il cavo USB (venduto separatamente). L'altra estremità del cavo USB viene collegata al computer. |
| 21 | Alimentatore | <p>Fornisce alimentazione alla stampante.</p> <p>NOTA: il cavo di alimentazione è rimovibile. Quando il cavo di alimentazione viene rimosso dalla stampa, ma rimane collegato alla presa di alimentazione, il LED dell'alimentazione si accende per indicare che è ancora presente energia.</p> <p>NOTA: Se la stampante viene spenta mentre viene scollegata, rimarrà spenta quando si effettuerà nuovamente il collegamento.</p> |
| 22 | Cavo di alimentazione | Collega l'alimentazione alla presa di alimentazione in casa o in ufficio. |
| 23 | Coperchio unità duplex | <p>Copre l'unità fronte/retrp.</p> <p>L'unità duplex consente di stampare su entrambi i lati della carta automaticamente.</p> |
| 24 | Dell Internal Wireless Adapter 1150 opzionale | Un dispositivo di rete che è possibile acquistare separatamente per configurare la stampante nell'ambito di una rete wireless. |
| 25 | Copertina posteriore | Coperchio che è necessario rimuovere per installare Dell Internal Network Adapter 1150. |

Informazioni sul pannello operatore

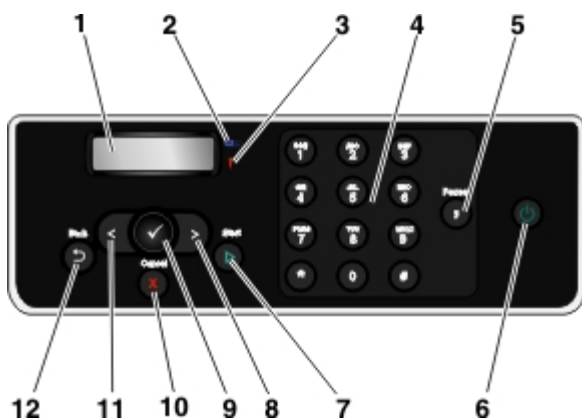

| Numero | Utilizzare: | | Per: |
|--------|-------------------------|--|--|
| 1 | Display | | Visualizzare le opzioni di acquisizione, copia, invio di fax e stampa, nonché i messaggi di stato e di errore. |
| 2 | LED Wi-Fi | | <p>Verificare se Wi-Fi è attivato:</p> <ul style="list-style-type: none"> • Disattivata indica che la stampante non è accesa. • Arancione indica che la stampante è pronta per la connessione wireless, ma non è connessa. • Spia arancione lampeggiante indica che la stampante è configurata ma non è in grado di comunicare con la rete wireless. • Blu indica che la stampante è collegata a una rete wireless |
| 3 | LED errore | | Controllare se si è verificato un errore. |
| 4 | Tastierino | | Immettere dati numerici o testo. |
| 5 | Pulsante Pausa | | <p>Inserire una pausa di tre secondi nel numero da comporre per accedere a una linea esterna o a un sistema di risposta automatico.</p> <p>NOTA: Immettere una pausa solo dopo aver iniziato a immettere il numero.</p> |
| 6 | Pulsante di accensione | | <p>Accendere o spegnere la stampante.</p> <p>NOTA: Premere il pulsante di accensione per oltre tre secondi per spegnere la stampante. Se si preme per meno di tre secondi, la stampante passa in modalità di risparmio energetico.</p> <p>NOTA: se una fotocamera PictBridge con una sessione attiva è inserita nella porta PictBridge, non è possibile spegnere la stampante premendo il pulsante di accensione.</p> |
| 7 | pulsante di avvio | | Avviare una copia, un'acquisizione o l'invio di fax. |
| 8 | Pulsante freccia destra | | <ul style="list-style-type: none"> • Aumentare un'opzione di valore numerico. • Scorrere un elenco sul display. |
| 9 | Pulsante Seleziona | | <ul style="list-style-type: none"> • Accedere ai menu attualmente visualizzati. • Selezionare un'opzione di menu. • Avviare l'alimentazione o l'espulsione della carta tenendo premuto il pulsante per tre secondi. |
| 10 | Annulla, pulsante | | <ul style="list-style-type: none"> • Annullare un processo di acquisizione, stampa o copia in corso. • Uscire da un menu senza salvare le modifiche apportate alle impostazioni dei menu. |
| 11 | Pulsante freccia a | | <ul style="list-style-type: none"> • Diminuire un'opzione di valore numerico. |

| | | | |
|----|-------------------|---|---------------------------------|
| | sinistra | | Scorrere un elenco sul display. |
| 12 | Pulsante Indietro |  | Ritornare al menu precedente. |

Connessione in rete wireless

- [Requisiti minimi per la configurazione](#)
- [Impostazioni di rete wireless](#)
- [Crittografia wireless](#)
- [Installazione di Dell Internal Network Adapter 1150](#)
- [Configurazione della stampante per una connessione Ethernet](#)
- [Configurazione della stampante su una rete wireless utilizzando il cavo USB temporaneo \(consigliato per la maggior parte degli utenti\)](#)
- [Configurazione della stampante in una rete wireless utilizzando una connessione ad hoc](#)
- [Configurazione della stampante su una rete wireless tramite Wi-Fi Protected Setup](#)
- [Stampa di una pagina di configurazione di rete](#)
- [Modifica delle impostazioni DHCP](#)
- [Modifica delle impostazioni wireless dopo l'installazione](#)

 **NOTA:** Dell™ Internal Wireless Adapter 1150 potrebbe non essere disponibile in tutti i paesi. Per verificarne la disponibilità, consultare il rivenditore Dell di riferimento.

È possibile configurare la scheda su una rete wireless nei seguenti modi:

- Utilizzando una connessione ad hoc (è necessario creare un profilo ad hoc prima di poter stabilire una connessione ad hoc)
- Utilizzando un cavo USB temporaneo (consigliato per la maggior parte degli utenti)
- Utilizzando Wi-Fi Protected Setup (consigliato per utenti avanzati)

È possibile configurare la scheda utilizzando Wi-Fi Protected Setup in tre modi:

- Uso del metodo PIN Wi-Fi Protected Setup
- Uso del pulsante di comando Wi-Fi Protected Setup sulla pagina Web del router
- Uso del pulsante di comando fisico di Wi-Fi Protected Setup sul router

Requisiti minimi per la configurazione

- Dell Internal Wireless Adapter 1150
- Viene visualizzata la stampante multifunzione Dell
- Una rete wireless esistente
- Il CD *Driver e utilità* fornito unitamente alla stampante
- Un computer su cui gira uno dei seguenti sistemi operativi:
 - Windows Vista™
 - Microsoft^(r) Windows^(r) XP

Impostazioni di rete wireless

È possibile che siano necessarie alcune impostazioni di rete per configurare la scheda che è stata installata sulla stampante. Ecco alcune delle impostazioni che possono essere necessarie:

- Nome di rete, noto anche come SSID (ID set di servizi)
- Tipo BSS (Basic Service Set) (il tipo di rete wireless utilizzato ad-hoc o Infrastruttura

 **NOTA:** Infrastruttura è il tipo di rete Wireless predefinito per le stampanti WPS.

- Numero di canale wireless
- Autenticazione di rete e tipo di crittografia
- Codici di sicurezza

 **NOTA:** per visualizzare le impostazioni di rete correnti, stampare una pagina di configurazione di rete o contattare il provider di servizi o la società del router per ulteriori informazioni. Per informazioni su come stampare una pagina di configurazione di rete, vedere [Stampa di una pagina di configurazione di rete](#).

Crittografia wireless

WPA (Wi-Fi Protected Access) è la protezione predefinita per le stampanti con Wi-Fi Protected Setup (WPS). I seguenti tipi di protezione sono supportati per le stampanti WPS.

- Nessuna protezione
- WPA con motore di crittografia TKIP 128 bit
- WPA2 con motore di crittografia AES-CCMP 128 bit

Una chiave pre-condivisa WPA (Wi-Fi Protected Access) è come una password e deve rispettare i seguenti criteri:

- Se si utilizzano i caratteri esadecimali, le chiavi valide sono composte da 64 caratteri.
 - Se si utilizza ASCII, le chiavi valide sono composte da 8 caratteri.
-

Installazione di Dell Internal Network Adapter 1150

Installazione di Dell Internal Network Adapter 1150

1. Spegnerne la stampante e scollegare il cavo di alimentazione dalla presa a muro.

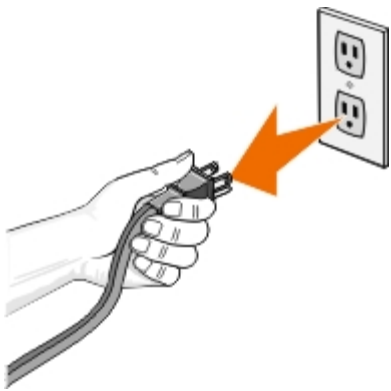

➡ **AVVERTENZA:** se non si scollega la stampante potrebbero verificarsi dei danni alla stampante e alla scheda.

2. Rimuovere il coperchio posteriore.



➡ **AVVERTENZA:** le schede wireless potrebbero essere facilmente danneggiate dall'elettricità statica. Toccare un oggetto metallico prima di toccare la scheda.

3. Estrarre Dell Internal Network Adapter 1150 dalla confezione.

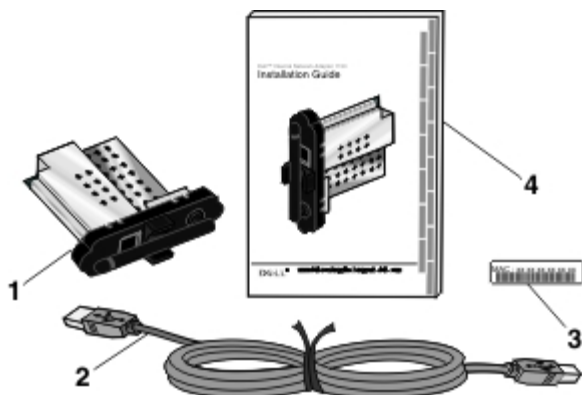

| Richiamo | Articolo |
|----------|--|
| 1 | Dell Internal Network Adapter 1150 |
| 2 | Cavo USB |
| 3 | Etichetta indirizzo MAC |
| 4 | Guida di installazione di Dell Internal Network Adapter 1150 |

4. Attaccare l'etichetta dell'indirizzo MAC sul retro della stampante.



5. Inserire la scheda sul retro della stampante fino a farla *scattare* in posizione.



È ora possibile configurare la scheda per il funzionamento sulla rete wireless.

Rimozione e reinstallazione della scheda

Se la scheda non funziona correttamente, è necessario rimuoverla e reinstallarla.

NOTA: le seguenti istruzioni non sono valide se la stampante è stata acquistata con la scheda di rete preinstallata.

1. Spegner la stampante e scollegare il cavo di alimentazione dalla presa a muro.

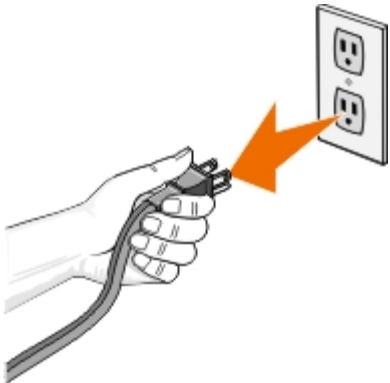

AVVERTENZA: se non si scollega la stampante potrebbero verificarsi dei danni alla stampante e alla scheda.

2. Afferrare saldamente la scheda Dell Internal Network Adapter 1150 dalle linguette laterali, quindi tirare per rimuoverla.



- ➔ **AVVERTENZA:** la scheda di rete potrebbe essere facilmente danneggiata dall'elettricità statica. Toccare un oggetto metallico che poggi a terra prima di toccare la scheda.
 - ➔ **AVVERTENZA:** non afferrare l'antenna quando si rimuove la scheda. Se si tira l'antenna si potrebbe danneggiare la scheda.
3. Reinstallare la scheda seguendo le istruzioni di installazione. Per ulteriori informazioni, vedere [Installazione di Dell Internal Network Adapter 1150](#).
-

Configurazione della stampante per una connessione Ethernet



1. Collegare la stampante alla rete mediante un cavo Ethernet (venduto separatamente).
2. Collegare il cavo di alimentazione alla presa a muro e premere il pulsante di **accensione** .

Viene visualizzata l'icona di cablaggio Ethernet  nel menu principale del pannello operatore.

3. Accertarsi che il computer sia acceso, quindi inserire il CD *Driver e utilità* fornito con la stampante. Il CD si avvia automaticamente.

 **NOTA:** se non si dispone del CD *Drivers and Utilities*, è possibile scaricare il software corretto dal sito support.dell.com.

4. Dalla schermata introduttiva, fare clic su **Avanti**.
 5. Selezionare **Accetto i termini del Contratto di licenza** e fare clic su **Avanti**.
 6. Nella schermata **Installa software aggiuntivo** o **Software già installato**, fare clic su **Avanti**.
 7. Nella schermata **Selezione del tipo di connessione**, selezionare **Connessione di rete cablata**, quindi fare clic su **Avanti**.
 8. Per completare l'installazione, seguire le istruzioni visualizzate sullo schermo.
-

Configurazione della stampante su una rete wireless utilizzando il cavo USB temporaneo (consigliato per la maggior parte degli utenti)

Panoramica sulla configurazione

La configurazione della scheda mediante l'Utilità di installazione wireless comporta il collegamento della stampante su cui è

stata installata la scheda a un computer mediante cavo USB e l'avvio del CD *Driver e utilità*.

Se è necessario regolare le impostazioni della scheda wireless dopo l'installazione, il CD non è necessario. Avviare l'Utilità impostazione wireless.

In Windows Vista:

1. Fare clic su  **Programmi**.
2. Fare clic su **Stampanti Dell**.
3. Fare clic su **Dell V505**.
4. Fare clic su **Utilità di impostazione wireless**.

In Windows XP e Windows 2000:

1. Fare clic su **Start** ® **Programmi** o **Tutti i programmi**® **Stampanti Dell**® **Dell V505**.
2. Fare clic su **Utilità di impostazione wireless**.

L'Utilità di impostazione wireless accompagna l'utente attraverso il processo di configurazione. La procedura guidata è in grado di rilevare automaticamente le impostazioni della rete wireless oppure ne consente l'immissione manuale.

Prima di configurare la scheda, verificare che la stampante sia stata configurata correttamente:

- Che la scheda sia stata installata correttamente nella stampante.
- Che le cartucce di inchiostro siano installate correttamente.
- Che nella stampante sia stata caricata la carta.
- Il cavo USB è collegato alla stampante e al computer.
- Che la stampante sia accesa e pronta per essere installata.

Utilizzo del cavo USB temporaneamente per configurare la stampante su una rete wireless (consigliato per la maggior parte degli utenti)

Prima di configurare la stampante su una rete wireless, accertarsi che:

- La rete wireless sia configurata e funzioni correttamente.
 - Il computer in uso sia connesso alla stessa rete wireless su cui si desidera installare la stampante.
1. *Se si utilizza la stampante con un computer Dell nuovo:* Collegare il cavo USB alla porta sul retro della stampante e del computer. Vedere [passo 5](#).

Se si utilizza la stampante con un computer esistente: Andare al passaggio successivo.

2. Accertarsi che il computer sia acceso e inserire il CD *Drivers and Utilities*.
3. Dalla schermata introduttiva, fare clic su **Avanti**.
4. Selezionare **Accetto i termini del Contratto di licenza** e fare clic su **Avanti**.
5. Nella schermata **Selezione del tipo di connessione**, selezionare **Connessione wireless**, quindi fare clic su **Avanti**.

Viene visualizzata la schermata **Configurazione wireless**.

6. Per completare l'installazione, seguire le istruzioni visualizzate sullo schermo.

Configurazione della stampante in una rete wireless utilizzando una connessione ad hoc

Per impostazione predefinita, la stampante WPS si connette a una rete wireless tramite una modalità infrastruttura. Per collegare la stampante a una rete wireless tramite una modalità ad hoc, è necessario creare prima un profilo ad hoc sul computer.

Per informazioni sulla creazione di un profilo ad hoc, vedere la *Guida in linea* installata, o fare riferimento al manuale fornito con il CD della scheda di rete esterna.

1. Accertarsi che il computer sia acceso e inserire il CD *Drivers and Utilities* della stampante.
2. Dalla schermata introduttiva, fare clic su **Avanti**.
3. Selezionare **Accetto i termini del Contratto di licenza** e fare clic su **Avanti**.
4. Nella schermata **Installa software aggiuntivo** o **Software già installato**, fare clic su **Avanti**.
5. Nella schermata **Selezione del tipo di connessione**, selezionare **Connessione wireless**, quindi fare clic su **Avanti**.

Viene visualizzata la schermata **Configurazione wireless**.

6. Da questa schermata, fare clic su **Avanti**.



7. Nella schermata **Verificare l'indicatore Wi-Fi**, selezionare il colore sul pannello operatore, quindi fare clic su **Avanti**.



- Collegare il cavo di installazione, quindi fare clic su **Avanti**.
- Nella schermata **Scegliere una rete**, selezionare **Connetti a un'altra rete**, quindi fare clic su **Avanti**.
- Dall'elenco di rete, selezionare il profilo ad hoc, quindi fare clic su **Avanti**.

 **NOTA:** Il LED Wi-Fi diventa blu per indicare che la stampante è connessa a una rete wireless.

- Rimuovere il cavo di installazione, quindi fare clic su **Avanti**.
- Per completare l'installazione, seguire le istruzioni visualizzate sullo schermo.

Configurazione della stampante su una rete wireless tramite Wi-Fi Protected Setup

WPS (Wi-Fi Protected Setup) è disponibile solo se non si utilizza un router WPS. Se non si è certi di disporre di un router WPS, verificare la presenza del logo WPS sul router.



 **NOTA:** Wi-Fi Protected Setup (WPS) è consigliato solo per utenti avanzati.

Prima di iniziare l'installazione WPS, è necessario conoscere l'indirizzo IP del router per i seguenti metodi WPS:

- Wi-Fi Protected Setup utilizzando il metodo PIN. Per ulteriori informazioni, vedere [Uso del metodo PIN Wi-Fi Protected Setup](#).
- Wi-Fi Protected Setup utilizzando il pulsante di comando sulla pagina Web del router. Per ulteriori informazioni, vedere [Uso del pulsante di comando Wi-Fi Protected Setup sulla pagina Web del router](#).

L'indirizzo IP del router non è necessario per Wi-Fi Protected Setup quando si utilizza il pulsante di comando fisico sul router. Per ulteriori informazioni, vedere [Uso del pulsante di comando fisico di Wi-Fi Protected Setup sul router](#).

Se non si è certi dell'indirizzo IP del router, seguire le istruzioni per [Utilizzo del cavo USB temporaneamente per configurare la stampante su una rete wireless \(consigliato per la maggior parte degli utenti\)](#).

 **NOTA:** se è disattivata la protezione di rete wireless, accertarsi di attivare le impostazioni di protezione prima di procedere con la configurazione WPS. (Consultare la documentazione del produttore del router wireless). Se non si attiva la protezione di rete wireless, configurare la stampante utilizzando WPS potrebbe modificare le impostazioni di rete wireless. Per vedere le impostazioni di rete wireless correnti, stampare una pagina di configurazione di rete. Per informazioni su come stampare una pagina di configurazione di rete, vedere [Stampa di una pagina di configurazione di rete](#).

Uso del metodo PIN Wi-Fi Protected Setup

- Se si utilizza la stampante con un computer Dell nuovo:* Collegare il cavo USB alla porta sul retro della stampante e del computer. Vedere [passo 6](#).

Se si utilizza la stampante con un computer esistente: andare al passaggio successivo.

- Accertarsi che il computer sia acceso e inserire il CD *Drivers and Utilities*.
- Dalla schermata introduttiva, fare clic su **Avanti**.
- Selezionare **Accetto i termini del Contratto di licenza** e fare clic su **Avanti**.

5. Nella schermata **Installa software aggiuntivo** o **Software già installato**, fare clic su **Avanti**.
6. Nella schermata **Selezione del tipo di connessione**, selezionare **Connessione wireless**, quindi fare clic su **Avanti**.
7. Attendere la visualizzazione della schermata **Configurazione wireless**.



8. Utilizzando un browser Internet, immettere l'indirizzo IP del router e premere **Invio**.







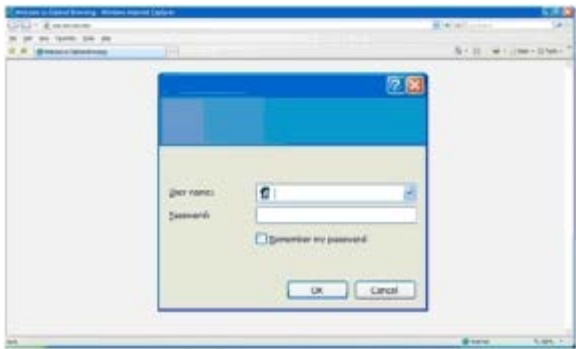

Viene aperta la pagina Web del router. Visualizzare la sezione Wi-Fi Protected Setup (WPS).



IP Address

NOTA: potrebbe essere richiesto di immettere il nome utente e la password. Se non si è certi del nome utente e della password, contattare l'assistenza del produttore del router o il provider di servizi Internet.



9. Sul pannello operatore della stampante, usare i pulsanti freccia sinistra e destra  per scorrere fino a **Imposta**, quindi premere il pulsante **Seleziona** .
10. Usare il pulsante freccia sinistra o destra  per scorrere fino a **Impostazione della rete**, quindi premere il pulsante **Seleziona** .
11. Usare il pulsante freccia a sinistra o a destra  per visualizzare **Wi-Fi Protected Setup**, quindi premere il pulsante **Seleziona** .
12. Utilizzare il pulsante freccia sinistra o destra  per scorrere fino a **PIN**, quindi premere il pulsante **Seleziona** .

13. Premere il pulsante **Seleziona**  per continuare.



14. Immettere il PIN fornito sul pannello operatore della stampante nel campo PIN sulla pagina WPS del router entro due minuti. Attendere il completamento della configurazione.

- *Se si riesce a completare la configurazione*

viene visualizzato un messaggio sul pannello operatore della stampante che indica che l'operazione è stata completata.

Verificare se il LED Wi-Fi della stampante diventa blu. Per ulteriori informazioni, vedere [LED Wi-Fi](#). Passare alla sezione [passo 15](#).

Wi-Fi

- *Se non viene completata o viene interrotta la configurazione*

Attendere alcuni minuti, quindi eseguire nuovamente le operazioni da [passo 9](#) a [passo 14](#).

15. Chiudere la pagina WPS del router.

16. Per completare l'installazione, seguire le istruzioni visualizzate sullo schermo.



Uso del pulsante di comando Wi-Fi Protected Setup sulla pagina Web del router

1. *Se si utilizza la stampante con un computer Dell nuovo:* Collegare il cavo USB alla porta sul retro della stampante e del computer. Vedere [passo 6](#).

Se si utilizza la stampante con un computer esistente: Andare al passaggio successivo.

2. Accertarsi che il computer sia acceso e inserire il CD *Drivers and Utilities*.
3. Dalla schermata introduttiva, fare clic su **Avanti**.

4. Selezionare **Accetto i termini del Contratto di licenza** e fare clic su **Avanti**.
5. Nella schermata **Installa software aggiuntivo** o **Software già installato**, fare clic su **Avanti**.
6. Nella schermata **Selezione del tipo di connessione**, selezionare **Connessione wireless**, quindi fare clic su **Avanti**.
7. Attendere la visualizzazione della schermata **Configurazione wireless**.



8. Utilizzando un browser Internet, immettere l'indirizzo IP del router e premere **Invio**.









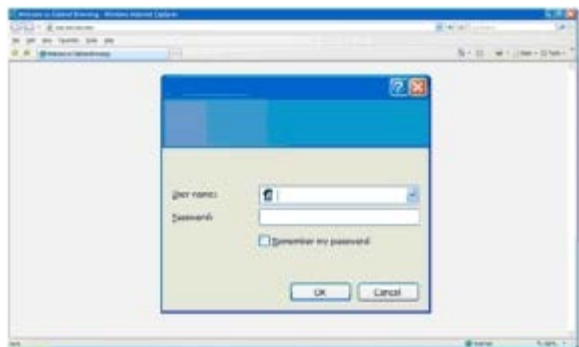

Viene aperta la pagina Web del router. Visualizzare la sezione WPS.



IP Address

 **NOTA:** potrebbe essere richiesto di immettere il nome utente e la password. Se non si è certi del nome utente e della password, contattare l'assistenza del produttore del router o il provider di servizi Internet.



9. Sul pannello operatore della stampante, usare i pulsanti freccia sinistra e destra   per scorrere fino a **Imposta**, quindi premere il pulsante **Seleziona** .
10. Usare il pulsante freccia sinistra o destra   per scorrere fino a **Impostazione della rete**, quindi premere il pulsante **Seleziona** .
11. Usare il pulsante freccia a sinistra o a destra   per visualizzare **Wi-Fi Protected Setup**, quindi premere il pulsante **Seleziona** .
12. Utilizzare il pulsante freccia sinistra o destra   per scorrere fino a **Pulsante di comando**, quindi premere il pulsante **Seleziona**.



13. Premere il pulsante **Seleziona**  per continuare.



14. Fare clic su **Pulsante di comando** sulla pagina WPS del router entro due minuti. Attendere il completamento della configurazione.

- *Se si riesce a completare la configurazione*

viene visualizzato un messaggio sul pannello operatore della stampante che indica che l'operazione è stata completata.

Verificare se il LED Wi-Fi della stampante diventa blu. Per ulteriori informazioni, vedere [LED Wi-Fi](#). Passare alla sezione [passo 15](#).



- *Se non viene completata o viene interrotta la configurazione*

Attendere alcuni minuti, quindi eseguire nuovamente le operazioni da [passo 9](#) a [passo 14](#).

15. Chiudere la pagina WPS del router.

16. Per completare l'installazione, seguire le istruzioni visualizzate sullo schermo.



Uso del pulsante di comando fisico di Wi-Fi Protected Setup sul router









1. *Se si utilizza la stampante con un computer Dell nuovo:* Collegare il cavo USB alla porta sul retro della stampante e del computer. Vedere [passo 6](#).

Se si utilizza la stampante con un computer esistente: Andare al passaggio successivo.

2. Accertarsi che il computer sia acceso e inserire il CD *Drivers and Utilities*.
3. Dalla schermata introduttiva, fare clic su **Avanti**.

4. Selezionare **Accetto i termini del Contratto di licenza** e fare clic su **Avanti**.
5. Nella schermata **Installa software aggiuntivo** o **Software già installato**, fare clic su **Avanti**.
6. Nella schermata **Selezione del tipo di connessione**, selezionare **Connessione wireless**, quindi fare clic su **Avanti**.
7. Attendere la visualizzazione della schermata **Configurazione wireless**.



8. Sul pannello operatore della stampante, usare i pulsanti freccia sinistra e destra  per scorrere fino a **Imposta**, quindi premere il pulsante **Seleziona** .
9. Usare il pulsante freccia sinistra o destra  per scorrere fino a **Impostazione della rete**, quindi premere il pulsante **Seleziona** .
10. Usare il pulsante freccia a sinistra o a destra  per visualizzare **Wi-Fi Protected Setup**, quindi premere il pulsante **Seleziona** .
11. Utilizzare il pulsante freccia sinistra o destra  per scorrere fino a **Pulsante di comando**, quindi premere il pulsante **Seleziona** .
12. Premere il pulsante **Seleziona**  per continuare.



13. Andare nel router, quindi premere il pulsante di comando entro due minuti. Attendere il completamento della configurazione.

 **NOTA:** alcuni router potrebbero richiedere più o meno tempo per la configurazione. Fare riferimento al manuale del router per vedere il tempo richiesto per premere il pulsante del router prima della scadenza della connessione di configurazione.

- Se si riesce a completare la configurazione

viene visualizzato un messaggio sul pannello operatore della stampante che indica che l'operazione è stata completata.

Verificare se il LED Wi-Fi della stampante diventa blu. Per ulteriori informazioni, vedere [LED Wi-Fi](#). Passare alla sezione [passo 15](#).



- Se non viene completata o viene interrotta la configurazione

Attendere alcuni minuti, quindi eseguire nuovamente le operazioni da [passo 8](#) a [passo 13](#).

14. Per completare l'installazione, seguire le istruzioni visualizzate sullo schermo.











Uso di Windows Vista

Per configurare la stampante sulla rete wireless utilizzando WPS, è possibile utilizzare Windows Vista™ invece dei metodi pulsante di comando o PIN. Per ulteriori informazioni sull'uso di Windows Vista, vedere la documentazione fornita con il sistema operativo.

Stampa di una pagina di configurazione di rete

Per trovare l'indirizzo IP della stampante e altre impostazioni di rete wireless come SSID, tipo BSS e la modalità di protezione wireless, stampare una pagina di configurazione di rete.















1. Dal menu principale del pannello operatore della stampante, premere i pulsanti **Freccia** a sinistra o a destra   per scorrere fino a **Impostazione**, quindi premere il pulsante **Selezione** .
2. Premere i pulsanti **Freccia** a sinistra o a destra   per visualizzare **Impostazione della rete**, quindi premere il pulsante **Selezione** .
3. Premere i pulsanti **Freccia** a sinistra o a destra   per visualizzare **Stampa pagina impostazione**, quindi premere il pulsante **Selezione** .

Seguire le istruzioni visualizzate sul display della stampante. Viene stampata la pagina di configurazione di rete.

L'indirizzo IP della scheda ha l'etichetta **Indirizzo**: nell'intestazione **TCP/IP**.

Modifica delle impostazioni DHCP

Il protocollo DHCP (Dynamic Host Configuration Protocol) assegna automaticamente gli indirizzi IP, le maschere della subnet e il gateway predefinito. È necessario disattivare il protocollo DHCP dal pannello operatore per assegnare manualmente un indirizzo IP.

1. Dal menu principale, utilizzare i pulsanti **Freccia** sinistra e destra   per scegliere **IMPOSTA**, quindi premere il pulsante **Seleziona** .
2. Dal menu **Imposta**, utilizzare i pulsanti **Freccia** a sinistra e a destra   per scegliere **Impostazione di rete**, quindi premere il pulsante **Seleziona** .
3. Utilizzare i pulsanti **Freccia** a sinistra e a destra   per scegliere **Menu TCP/IP**, quindi premere il pulsante **Seleziona** .
4. Utilizzare i pulsanti **Freccia** a sinistra e a destra   per scegliere **Attiva DHCP**, quindi premere il pulsante **Seleziona** .
5. Utilizzare i pulsanti **Freccia** a sinistra e a destra   per scegliere un'opzione, quindi premere il pulsante **Seleziona**  per salvare l'impostazione.

Modifica delle impostazioni wireless dopo l'installazione



La configurazione della scheda mediante l'Utilità di impostazione wireless comporta il collegamento della stampante wireless a un computer mediante cavo USB e l'avvio del CD *Drivers and Utilities*.

Se è necessario regolare le impostazioni della scheda wireless dopo l'installazione, il CD non è necessario. Avviare l'Utilità impostazione wireless.

In Windows Vista:

1. Fare clic su  **Programmi**.
2. Fare clic su **Stampanti Dell**.
3. Fare clic su **Dell V505**.
4. Fare clic su **Utilità di impostazione wireless Dell**.
5. Attenersi alle istruzioni visualizzate sullo schermo per modificare le impostazioni wireless.

In Windows XP e Windows 2000:

1. Fare clic su **Start**  **Programmi** o **Tutti i programmi**  **Stampanti Dell**  **Dell V505**.
2. Fare clic su **Utilità di impostazione wireless Dell**.
3. Attenersi alle istruzioni visualizzate sullo schermo per modificare le impostazioni wireless.

L'Utilità di impostazione wireless accompagna l'utente attraverso il processo di configurazione. La procedura guidata è in grado di rilevare automaticamente le impostazioni della rete wireless oppure ne consente l'immissione manuale.







Informazioni sui menu del pannello operatore

- [Modalità copia](#)
- [Modalità acquisizione](#)
- [Modalità fax](#)
- [Modalità foto](#)
- [Modalità File di Office](#)
- [Modalità PictBridge](#)
- [Modalità Bluetooth](#)
- [Modalità di impostazione](#)
- [Modalità manutenzione](#)

Modalità copia

| Menu principale | Menu principale modalità |
|-----------------|--------------------------|
| Copia | Copia a colori |
| | Copie |
| | Qualità |
| | Scuro |
| | Imposta carta |
| | 2Copie su due lati |
| | Zoom |
| | Ripeti immagine |
| | Fascicola |
| | Multi-up |
| | Dimensioni originali |
| | Tipo originale |
| | Copia scheda ID |

Per visualizzare o modificare le impostazioni del menu Modalità copia:

1. Dal menu principale, utilizzare i pulsanti **Freccia** sinistra o destra   per scegliere COPIA.
2. Premere il pulsante **Selezione** .
3. Utilizzare i pulsanti **Freccia** sinistra e destra   fino a visualizzare la voce desiderata sul display, quindi premere il pulsante **Selezione** .
4. Utilizzare i pulsanti **Freccia** sinistra e destra   per scorrere attraverso le voci di menu disponibili.
5. Quando l'impostazione desiderata viene visualizzata sul display, premere il pulsante **Selezione**  per salvare l'impostazione.

| | |
|--------------------------------|---|
| Da questa voce di menu: | È possibile: |
| Copia a colori | <p>Selezionare a colori o in bianco e nero per la copia.</p> <ul style="list-style-type: none"> • *Colore • Nero |
| Copie | Specificare il numero di copie che si desidera eseguire da 1 a 99. |
| Qualità | <p>Selezionare la qualità della copia.</p> <ul style="list-style-type: none"> • *Automatica • Bozza • Normale • Foto |
| Scuro | Utilizzare Freccia a sinistra e a destra  per regolare la luminosità. |
| Imposta carta | <p>Selezionare il formato e il tipo di carta presente nel vassoio di entrata.</p> <ul style="list-style-type: none"> • Formato carta <ul style="list-style-type: none"> ◦ *8,5x11 poll. ◦ 8,5x14" ◦ A4 ◦ B5 ◦ A5 ◦ A6 ◦ L ◦ 2L ◦ Hagaki ◦ 3x5 poll. ◦ 4x6 poll. ◦ 4x8 poll. ◦ 5x7 poll. ◦ 10x15 cm ◦ 10x20 cm ◦ 13x18 cm • Tipo di carta <ul style="list-style-type: none"> ◦ *Rilevazione auto ◦ Normale ◦ Carta opaca di spessore maggiore ◦ Foto ◦ Lucido |
| Copie su due lati | <p>Selezionare il tipo di copie desiderato.</p> <ul style="list-style-type: none"> • *Orig. su 1 lato, copia su 1 lato • Orig. su 1 lato, copia su 2 lati • Orig. su 2 lati, copia su 2 lati • Orig. su 2 lati, copia su 1 lato |
| Zoom | <p>Specificare quanto si desidera ingrandire il documento originale nella copia.</p> <ul style="list-style-type: none"> • 50% • *100% • 150% • 200% • Person. % • Adatta a pag. • Poster 2x2 • Poster 3x3 |









| | |
|----------------------|--|
| | <ul style="list-style-type: none"> • Poster 4x4 |
| Ripeti immagine | <p>Specificare il numero di volte che si desidera ripetere un'immagine su una pagina.</p> <ul style="list-style-type: none"> • *1 per pagina • 4 per pagina • 9 per pagina • 16 per pagina |
| Fascicola | <p>Selezionare se le copie sono fascicolate o meno.</p> <ul style="list-style-type: none"> • *Disattivato • Attivata |
| Multi-up | <p>Selezionare il numero di pagine da copiare su un foglio di carta.</p> <ul style="list-style-type: none"> • *1 facciata • 2 facciate • 4 facciate |
| Dimensioni originali | <p>Selezionare il formato del documento originale da copiare.</p> <ul style="list-style-type: none"> • *Automatica • 8,5x11 poll. • 2,25x3,25 poll. • 3x5 poll. • 3,5x5 poll. • 4x6 poll. • 4x8 poll. • 5x7 poll. • 8x10 poll. • L • 2L • Hagaki • A6 • A5 • B5 • A4 • 60x80 mm • 9x13 cm • 10x15 cm • 10x20 cm • 13x18 cm • 20x25 cm |
| Tipo originale | <p>Selezionare il tipo di documento originale da copiare.</p> <ul style="list-style-type: none"> • *Testo/Grafica • Solo testo • Foto • Rilevazione auto <p>NOTA: La stampante è attrezzata con Smart Copy, una tecnologia che consente alla stampante di regolare automaticamente le impostazioni Tipo di contenuto per migliorare la qualità delle copie. Quando Tipo di contenuto è impostato su Automatico (impostazione predefinita), la stampante esegue un'acquisizione di ogni documento prima della copia, quindi ottimizza le impostazioni per fornire colori più ricchi, grigi più neutri, testo più nitido e immagini più dettagliate.</p> |
| Copia scheda ID | <p>Copiare entrambi i lati di un biglietto da visita su una pagina.</p> <p>Posizionare la scheda ID nella parte superiore sinistra dello scanner e premere  per continuare.</p> <p>NOTA: La copia della scheda ID è valida solo con carta Letter o A4.</p> |





Modalità acquisizione

Il menu Acquisisci è disponibile solo se la stampante è collegata a un computer o a una scheda di rete.

| Menu principale | Menu principale modalità |
|-----------------|--------------------------------------|
| Acquisisci | Acquisisci a colori |
| | Acquisisci su computer |
| | Acquisisci su rete |
| | Acquisisci su dispositivo di memoria |
| | Qualità |
| | Dimensioni originali |

Per visualizzare o modificare le impostazioni del menu Modalità acquisizione:

1. Dal menu principale, utilizzare i pulsanti **Freccia** sinistra o destra   per scegliere ACQUISISCI.
2. Premere il pulsante **Selezione** .
3. Utilizzare i pulsanti **Freccia** sinistra e destra   fino a visualizzare la voce desiderata sul display, quindi premere il pulsante **Selezione** .
4. Utilizzare i pulsanti **Freccia** sinistra e destra   per scorrere attraverso le voci di menu disponibili.
5. Quando l'impostazione desiderata viene visualizzata sul display, premere il pulsante **Selezione**  per salvare l'impostazione.

| Da questa voce di menu: | È possibile: |
|-------------------------|--|
| Acquisisci a colori | <p>Selezionare a colori o in bianco e nero per la copia.</p> <ul style="list-style-type: none"> • *Colore • Nero |
| Acquisisci su computer | <ul style="list-style-type: none"> • <i>Se la stampante è collegata localmente (tramite USB):</i> Utilizzare i pulsanti Freccia sinistra e destra   per selezionare l'applicazione a cui si desidera inviare l'immagine o il documento acquisito. • <i>Se la stampante è collegata a una rete:</i> Utilizzare il pulsante Freccia a sinistra o a destra   per scorrere i computer disponibili, quindi premere il pulsante Selezione  per accedere all'elenco di applicazioni disponibili sul computer. |









| | |
|---|--|
| Acquisisci su rete | Inviare le immagini o i documenti acquisiti a un elenco di computer connessi a una rete. NOTA: se il computer a cui si stanno inviando le immagini o i documenti acquisiti richiede un PIN, viene richiesto di immetterlo prima di avviare l'acquisizione. Per ulteriori informazioni sull'acquisizione in una rete, vedere Acquisizione di un documento o di una fotografia in rete . |
| Acquisisci su dispositivo di memoria | Salvare automaticamente i documenti o le immagini sul vetro dello scanner o nel'ADF nella scheda di memoria o la chiave USB inserita. |
| Qualità | Selezionare la risoluzione con cui si intende acquisire il documento o l'immagine originale. <ul style="list-style-type: none"> • *Automatica • 75 dpi • 150 dpi • 300 dpi • 600 dpi • 1200 dpi |
| Dimensioni originali | Selezionare il formato del documento originale da acquisire. <ul style="list-style-type: none"> • *Rilevazione auto • 8,5x11 poll. • 2,25x3,25 poll. • 3x5 poll. • 3,5x5 poll. • 4x6 poll. • 4x8 poll. • 5x7 poll. • 8x10 poll. • L • 2L • Hagaki • A6 • A5 • B5 • A4 • 60x80 mm • 9x13 cm • 10x15 cm • 10x20 cm • 13x18 cm • 20x25 cm |
| * Impostazione predefinita/Impostazione corrente selezionata dall'utente | |

Modalità fax

| Menu principale | Menu principale modalità | Sottomenu modalità | Sottomenu modalità |
|-----------------|--------------------------|--------------------|--------------------|
| Fax | Fax a colori | *Bianco e nero | |
| | | Colore | |
| | Rubrica | Visualizza | |
| | | Aggiungi | |
| | | Rimuovi | |
| | | Modifica | |
| | Stampa | | |

| | | |
|----------------------|-----------------------|---------------------------------|
| Selezione immediata | | |
| Ritarda fax | Ritardo fino a | |
| | Visualizza in sospeso | |
| Qualità | *Standard | |
| | Fine | |
| | Super fine | |
| | Ultra fine | |
| Scuro | | |
| Dimensioni originali | *8,5x11 poll. | |
| | A4 | |
| Impostazione fax | Rapporti | report attività |
| | | Conferma |
| | | Stampa report |
| | Squilli e risposta | Risposta automatica |
| | | Volume suoneria |
| | | Risposta fax quando |
| | | Sequenza squilli |
| | | Inoltro fax |
| | | Schema ID chiamante |
| | | Codice chiave selezione manuale |
| | Stampa fax | Imposta carta |
| | | Adatta fax a pagina |
| | | Piè di pagina fax |
| | | Stampa fax su 2 lati |
| | Composizione e invio | Numero fax mittente |
| | | Nome fax |
| | | Metodo selezione |
| | | Ora riselezione |
| | | Tent ricomp |
| | | Componi prefisso |
| | | Volume selezione |
| | | Acquisisci |
| | | Velocità invio max |
| | | Conversione fax automatica |
| | | Correzione errori |
| | Blocco fax | Attiva/Disattiva |
| Aggiungi | | |
| Rimuovi | | |
| Modifica | | |
| Stampa | | |

Per visualizzare o modificare le impostazioni del menu Modalità fax:

1. Dal menu principale, utilizzare i pulsanti **Freccia** sinistra o destra   per scegliere FAX.
2. Premere il pulsante **Selezione** .
3. Il display richiede un numero di telefono. Premere il pulsante **Selezione** .
4. Preme i pulsanti **Freccia** sinistra e destra  fino a visualizzare la voce desiderata sul display, quindi premere il pulsante **Selezione** .
5. Utilizzare i pulsanti **Freccia** sinistra e destra   per scorrere attraverso le voci di menu disponibili.
6. Quando l'impostazione desiderata viene visualizzata sul display, premere il pulsante **Selezione**  per salvare l'impostazione o immettere il sottomenu.



Per un uso corretto del fax:

- Il connettore FAX della stampante ( - connettore inferiore) della stampante deve essere collegato a una linea telefonica attiva. Per dettagli sull'installazione, vedere [Configurazione della stampante con periferiche esterne](#).

 **NOTA:** non è possibile gestire fax tramite un modem DSL (Digital Subscriber Line) o ISDN (Integrated Signature Digital Network) a meno che non venga acquistato un filtro per linea digitale. Per ulteriori informazioni, rivolgersi al provider di servizi Internet (ISP).



- Se si sta inviando un fax da un'applicazione, è necessario collegare la stampante a un computer tramite un cavo USB.

| Da questa voce di menu: | È possibile: |
|-------------------------|--|
| Fax a colori | <p>Specificare se il fax deve essere a colori o in bianco e nero.</p> <ul style="list-style-type: none"> • *Bianco e nero • Colore |
| Rubrica | <p>Specificare l'azione che si desidera eseguire nella Rubrica.</p> <ul style="list-style-type: none"> • Visualizza • Aggiungi • Rimuovi • Modifica • Stampa <p>Per ulteriori informazioni sulla Rubrica, vedere Utilizzo della selezione rapida.</p> |
| Selezione immediata | <p>Premere il pulsante Selezione  per attivare il segnale di linea tramite la stampante.</p> |
| Ritarda fax | <p>Inviare un fax ritardato o visualizzare i fax in attesa di invio.</p> <ul style="list-style-type: none"> • Ritardo fino a • Visualizza in sospeso |
| Qualità | <p>Specificare la qualità (risoluzione) del fax che si sta inviando.</p> |

| | |
|--|---|
| | <ul style="list-style-type: none"> • *Standard • Fine • Super fine • Ultra fine |
| Scuro | <p>Premere i pulsanti Freccia sinistra e destra   per specificare l'impostazione di luminosità.</p> <p>L'impostazione di luminosità predefinita viene rappresentata da un asterisco (*) al centro della barra.</p> |
| Dimensioni originali | <p>Specificare il formato del documento da acquisire per inviare tramite fax.</p> <ul style="list-style-type: none"> • *8,5x11 poll. • A4 |
| Impostazione fax | <p>Impostare varie funzioni di configurazione per le impostazioni fax della stampante.</p> <ul style="list-style-type: none"> • Rapporti • Squilli e risposta • Stampa fax • Composizione e invio • Blocco fax |
| <p>* Impostazione predefinita/Impostazione corrente selezionata dall'utente</p> | |

Menu Impostazione fax

L'opzione selezionata dalla voce Imposta fax controlla le impostazioni visualizzate sul display.



1. Dal menu **Imposta fax**, utilizzare i pulsanti **Freccia** sinistra e destra   per scorrere le opzioni disponibili.
2. Premere il pulsante **Seleziona** .

Menu Impostazione fax

| Da questa voce di menu: | È possibile: |
|-------------------------|---|
| Rapporti | <p>Specificare il tipo di rapporto per cui si desidera impostare la stampa.</p> <ul style="list-style-type: none"> • report attività • Conferma • Stampa report <p>Per ulteriori informazioni su una delle opzioni elencate nella voce Rapporti, vedere Opzioni fax aggiuntive.</p> |
| Squilli e risposta | <p>Impostare varie funzioni di squillo e risposta per le impostazioni fax della stampante.</p> <ul style="list-style-type: none"> • Risposta automatica • Volume suoneria • Risposta fax quando • Sequenza squilli • Inoltro fax • Schema ID chiamante • Codice chiave selezione manuale <p>Per ulteriori informazioni su una delle opzioni elencate nella voce Squilli e risposta, vedere Opzioni fax aggiuntive.</p> |
| Stampa fax | <p>Impostare i valori relativi alla modalità di stampa dei fax.</p> <ul style="list-style-type: none"> • Imposta carta • Adatta fax a pagina • Piè di pagina fax • Stampa fax su 2 lati |

| | |
|----------------------|---|
| | Per ulteriori informazioni su una delle opzioni elencate nella voce Stampa fax, vedere Opzioni fax aggiuntive . |
| Composizione e invio | <p>Impostare varie opzioni per controllare la modalità con cui la stampante invia i fax.</p> <ul style="list-style-type: none"> • Numero fax: utilizzare il tastierino per immettere il proprio numero di fax. Questo è il numero utilizzato nella nota a piè di pagina del fax. • Nome fax: utilizzare il tastierino per immettere il proprio nome di fax. Questo è il nome utilizzato nella nota a piè di pagina del fax. • Metodo selezione • Ora riselezione • Tent ricomp • Componi prefisso • Volume selezione • Acquisisci • Velocità invio max • Conversione fax automatica • Correzione errori <p>Per ulteriori informazioni su una delle opzioni elencate nella voce Selezione e invio, vedere Opzioni fax aggiuntive.</p> |
| Blocco fax | <p>Aggiungere e rimuovere i numeri da cui si desidera bloccare i fax.</p> <ul style="list-style-type: none"> • Attiva/Disattiva • Aggiungi • Rimuovi • Modifica • Stampa • Blocca N. ID <p>Per ulteriori informazioni su una delle opzioni elencate nella voce Blocco fax, vedere Opzioni fax aggiuntive.</p> |

Opzioni fax aggiuntive

1. Premere i pulsanti **Freccia** sinistra e destra   per scorrere le opzioni disponibili.
2. Quando l'impostazione desiderata viene visualizzata sul display, premere il pulsante **Seleziona**  per salvare l'impostazione.

Opzioni fax aggiuntive

| Da questa voce di menu: | È possibile: |
|-------------------------|---|
| report attività | <p>Specificare quando si desidera stampare un rapporto dell'attività fax.</p> <ul style="list-style-type: none"> • *Su richiesta • Dopo 40 fax |
| Conferma | <p>Specificare quando stampare una conferma fax.</p> <ul style="list-style-type: none"> • *In caso di errore • Spenta • Stampa tutti |
| Stampa report | <p>Specificare il rapporto e il registro da stampare.</p> <ul style="list-style-type: none"> • report attività • Registro inviati • Registro ricevuti • Elenco impostazioni |

| | |
|---------------------------------|---|
| Risposta automatica | <p>Specificare le impostazioni per la risposta automatica.</p> <ul style="list-style-type: none"> • *Attivato • Pianificato • Disattivato |
| Volume suoneria | <p>Specificare il volume dello squillo dall'altoparlante incorporato nella stampante.</p> <ul style="list-style-type: none"> • Disattivato • *Basso • Elevato |
| Risposta fax quando | <p>Specificare dopo quanti squilli la stampante deve rispondere al fax in modalità Risposta automatica.</p> <ul style="list-style-type: none"> • Dopo 1 squillo • Dopo 2 squilli • *Dopo 3 squilli • Dopo 5 squilli <p>NOTA: Per utilizzare il blocco fax, è necessario avere due o più squilli selezionati.</p> |
| Sequenza squilli | <p>Specificare un tipo di squillo per il quale la stampante risponderà solo alle chiamate in arrivo che hanno quello squillo. L'impostazione predefinita Qualsiasi risponde a tutte le chiamate in arrivo.</p> <ul style="list-style-type: none"> • *Qualsiasi • Singola • Doppia • Tripla |
| Inoltro fax | <p>Specificare se si desidera che i fax in arrivo siano inoltrati a un altro numero di fax.</p> <ul style="list-style-type: none"> • *Disattivato • Inoltro • Stampa/inoltro |
| Schema ID chiamante | <p>Specificare la sequenza dell'ID chiamante che si desidera utilizzare.</p> <ul style="list-style-type: none"> • *Sequenza 1 • Sequenza 2 • Sequenza n <p>NOTA: Il numero di sequenze visualizzato varia a seconda del paese selezionato.</p> |
| Codice chiave selezione manuale | <p>Ricevere manualmente un fax in arrivo anche quanto la Risposta automatica è disattivata o un modello di suoneria differenziata è selezionato.</p> <p>NOTA: Il codice di selezione predefinito è 3355#. È possibile immettere massimo 7 cifre sul telefono o sul tastierino numerico della stampante per modificare il codice di selezione.</p> |
| Imposta carta | <p>Selezionare il formato e il tipo di carta presente nel vassoio di entrata.</p> <p>NOTA: l'impostazione predefinita del formato carta varia in base al paese selezionato.</p> <ul style="list-style-type: none"> • Formato carta <ul style="list-style-type: none"> ◦ *8,5x11 poll. ◦ 8,5x14" ◦ A4 ◦ B5 ◦ A5 ◦ A6 ◦ L ◦ 2L ◦ Hagaki ◦ 3x5 poll. ◦ 4x6 poll. ◦ 4x8 poll. ◦ 5x7 poll. |

| | |
|----------------------|--|
| | <ul style="list-style-type: none"> o 10x15 cm o 10x20 cm o 13x18 cm • Tipo di carta <ul style="list-style-type: none"> o *Rilevazione auto o Normale o Carta opaca di spessore maggiore o Foto o Lucido |
| Adatta fax a pagina | <p>Specificare se si desidera che i fax molto grandi vengano ridimensionati per essere adattati alla carta presente nel vassoio di entrata.</p> <ul style="list-style-type: none"> • *Adatta a pag. • Usa due pagine |
| Piè di pagina fax | <p>Specificare se si desidera inserire la nota a piè di pagina di identificazione del numero/sistema con ora/data/pagina nella parte inferiore di ogni fax ricevuto.</p> <ul style="list-style-type: none"> • *Attivato • Disattivato |
| Stampa fax su 2 lati | <p>Specificare la modalità di stampa dei fax.</p> <ul style="list-style-type: none"> • *Su un lato • *Su due lati |
| Metodo selezione | <p>Specificare il metodo di selezione della stampante.</p> <ul style="list-style-type: none"> • *Multifrequenza • Impulsi • Mediante PBX |
| Ora riselezione | <p>Specificare l'intervallo di tempo di attesa della stampante prima di tentare di inviare nuovamente un fax di cui non è riuscito l'invio.</p> <ul style="list-style-type: none"> • 1 minuto • *2 minuti • 3 minuti • 4 minuti • 5 minuti • 6 minuti • 7 minuti • 8 minuti |
| Tent ricomp | <p>Specificare il numero di tentativi della stampante per tentare di inviare nuovamente un fax di cui non è riuscito l'invio.</p> <ul style="list-style-type: none"> • 0 volta • 1 volta • 2 volte • *3 volte • 4 volte • 5 volte |
| Componi prefisso | <p>Specificare un numero massimo di otto cifre che verrà aggiunto all'inizio di ogni numero selezionato.</p> <p>NOTA: Viene inserita automaticamente una pausa dopo il prefisso durante la selezione.</p> <p>Se non è impostato alcun prefisso:</p> <ul style="list-style-type: none"> • *Nessuno • Crea <p>Se è impostato un prefisso:</p> |

| | |
|----------------------------|---|
| | <ul style="list-style-type: none"> • *Corrente • Nessuno |
| Volume selezione | <p>Specificare il volume di selezione.</p> <ul style="list-style-type: none"> • Disattivato • *Basso • Elevato |
| Acquisisci | <p>Specificare se si desidera acquisire il documento originale nella memoria prima o dopo la selezione del numero di fax.</p> <ul style="list-style-type: none"> • *Prima della selezione • Dopo la selezione |
| Velocità invio max | <p>Specificare la velocità massima a cui si desidera inviare un fax.</p> <ul style="list-style-type: none"> • 2400 • 4800 • 7200 • 9600 • 12000 • 14400 • 16800 • 19200 • 21600 • 24000 • 26400 • 28800 • 31200 • *33600 |
| Conversione fax automatica | <p>Attivare o disattivare la conversione automatica del fax. Se si sta inviando tramite fax un documento ad alta risoluzione a un dispositivo fax che stampa a una risoluzione inferiore, la stampante è in grado di convertire automaticamente la risoluzione per adattarla al fax ricevente.</p> <ul style="list-style-type: none"> • *Attivato • Disattivato |
| Correzione errori | <p>Specificare se si desidera attivare la correzione degli errori.</p> <ul style="list-style-type: none"> • *Attivato • Disattivato |
| Attiva/Disattiva | <p>Attivare o disattivare il blocco fax.</p> <ul style="list-style-type: none"> • Attivata • *Disattivato |
| Aggiungi | <p>Immettere i numeri di fax e i nomi ID chiamante bloccati che non possono inviare fax a questa stampante.</p> <p>NOTA: è possibile immettere un numero di fax di massimo 64 cifre e un nome ID chiamante di 24 caratteri.</p> |
| Rimuovi | <p>Eliminare le voci nell'elenco dei fax bloccati.</p> |
| Modifica | <p>Cambiare o modificare le voci fax bloccate.</p> |
| Stampa | <p>Stampare l'elenco dei fax bloccati.</p> |
| Blocca N. ID | <p>Attivare o disattivare il blocco fax per i fax senza ID chiamante.</p> <ul style="list-style-type: none"> • Attivata • *Disattivato |

Modalità foto



La Modalità foto è disponibile solo quando viene inserita una scheda di memoria nella stampante oppure se una chiave USB o una fotocamera digitale PictBridge è collegata alla porta PictBridge.

| Menu principale | Menu principale modalità |
|-----------------|--------------------------|
| Foto | Selezionare il computer |
| | Foglio di prova |
| | Stampa DPOF |
| | Foto a colori |
| | Miglioramento automatico |
| | Salva foto |
| | Stampa immagini |
| | Formato foto |
| | Imposta carta |
| | Qualità |

Per visualizzare o modificare le impostazioni del menu Modalità foto:

1. Inserire una scheda di memoria negli alloggiamenti delle schede o una chiave USB nella porta PictBridge.







 **AVVERTENZA:** non rimuovere la scheda di memoria o la chiave USB e non toccare la stampante accanto all'area della scheda di memoria o della chiave USB nel corso della lettura, scrittura o stampa da tali dispositivi. Si potrebbe verificare un danneggiamento dei dati.

2. Se la scheda di memoria o la chiave USB contiene solo file di foto, il display passa automaticamente alla modalità FOTO. Utilizzare i pulsanti **Freccia** sinistra e destra   fino a visualizzare la voce desiderata sul display, quindi premere il pulsante **Seleziona** .

Se la scheda di memoria o la chiave USB contiene documenti e foto, la stampante chiede quali file stampare. Utilizzare i pulsanti **Freccia** sinistra e destra   per scegliere FOTO, quindi premere il pulsante **Seleziona** .

3. Utilizzare i pulsanti **Freccia** sinistra e destra   per scorrere attraverso le voci di menu disponibili.
4. Quando l'impostazione desiderata viene visualizzata sul display, premere il pulsante **Seleziona** .

| Da questa voce di menu: | È possibile: |
|-------------------------|--|
| Selezionare il computer | Scegliere un computer a cui inviare le foto. Disponibile solo quando la stampante è collegata a una rete e ha ricevuto un elenco di computer che supportano la connessione di dispositivi di rete. |
| Foglio di prova | Utilizzare il foglio di prova per controllare la stampante delle foto. <ul style="list-style-type: none"> • Dal sottomenu Stampa foglio di prova, utilizzare |

| | |
|--|--|
| | <p>i pulsanti Freccia a sinistra e a destra  </p> <p>per scegliere tra le seguenti impostazioni:</p> <ul style="list-style-type: none"> o Tutti o Ultimi 25 o Intervallo date <p>• Nel sottomenu Acquisisci foglio di prova, premere il pulsante Avvio  per iniziare l'acquisizione del foglio di prova. Per ulteriori informazioni, vedere Stampa di foto utilizzando un foglio di prova.</p> |
| <p>Stampa DPOF</p> <p>NOTA: questa voce di menu è disponibile solo quando una scheda di memoria con immagini in formato DPOF (Digital Print Order Format) viene inserita nella stampante o quando una fotocamera digitale PictBridge con immagini DPOF è collegata alla porta PictBridge.</p> | <p>Premere il pulsante Avvia  per stampare tutte le immagini DPOF su una scheda di memoria. Per ulteriori informazioni, vedere Stampa di fotografie da una fotocamera compatibile PictBridge.</p> |
| <p>Foto a colori</p> | <p>Specificare il colore delle foto.</p> <ul style="list-style-type: none"> • *Colore • Bianco e nero • Seppia |
| <p>Miglioramento automatico</p> | <p>Consente di migliorare automaticamente la qualità delle foto.</p> <ul style="list-style-type: none"> • *Disattivato • Attivata |
| <p>Salva foto</p> | <p>Selezionare la posizione in cui salvare le foto memorizzate in una scheda di memoria, la chiave USB o una fotocamera digitale PictBridge.</p> <ul style="list-style-type: none"> • Computer • Rete <p>NOTA: se la stampante è collegata direttamente al computer tramite un cavo USB, premere il pulsante Avvio  per avviare Dell Imaging Toolbox sul computer.</p> |
| <p>Stampa immagini</p> | <p>Premere il pulsante Avvio  per stampare tutte le immagini memorizzate su una scheda di memoria, una chiave USB o una fotocamera digitale PictBridge.</p> |
| <p>Formato foto</p> | <p>Specificare il formato della foto.</p> <ul style="list-style-type: none"> • Tascabile • 3,5x5 poll. • *4x6 poll. • 5x7 poll. • 8x10 poll. • L • 2L • 6x8 cm • 10x15 cm • 13x18 cm • 8,5x11 poll. • A4 • A5 • B5 • A6 • Hagaki |

| | |
|---|---|
| Imposta carta | <p>Specificare il formato e il tipo di carta presente nel vassoio di entrata.</p> <ul style="list-style-type: none"> • Formato carta <ul style="list-style-type: none"> ◦ *8,5x11 poll. ◦ 8,5x14" ◦ A4 ◦ B5 ◦ A5 ◦ A6 ◦ L ◦ 2L ◦ Hagaki ◦ 3x5 poll. ◦ 4x6 poll. ◦ 4x8 poll. ◦ 5x7 poll. ◦ 10x15 cm ◦ 10x20 cm ◦ 13x18 cm • Tipo di carta <ul style="list-style-type: none"> ◦ *Rilevazione auto ◦ Normale ◦ Carta opaca di spessore maggiore ◦ Foto ◦ Lucido |
| Qualità | <p>Impostare la qualità delle foto.</p> <ul style="list-style-type: none"> • *Automatica • Bozza • Normale • Foto |
| <p>*Impostazione predefinita/Impostazione corrente selezionata dall'utente</p> | |

Modalità File di Office

La modalità File di Office è disponibile solo quando una scheda di memoria o una chiave USB che contiene documenti viene inserita nella stampante o quando la stampante è collegata a una scheda di rete interna configurata. È necessario installare prima il software MS Office per utilizzare la modalità File di Office.

La stampante riconosce i file che hanno le seguenti estensioni:

- .doc (Microsoft^(r) Word)
- .xls (Microsoft Excel)
- .ppt (Microsoft PowerPoint^(r))
- .pdf (Adobe^(r) Portable Document Format)
- .rtf (Rich Text Format)
- .docx (Microsoft Word Open Document Format)
- .xlsx (Microsoft Excel Open Document Format)



- .pptx (Microsoft PowerPoint Open Document Format)
- .wps (Microsoft Works)
- .wpd (Word Perfect)



 **NOTA:** Per utilizzare i menu della **Modalità file di Office**, è necessario collegare la stampante al computer utilizzando un cavo USB e installare il software della stampante corretto sul computer.



Per visualizzare o modificare le impostazioni del menu **Modalità file di Office**:





1. Accertarsi che la stampante sia collegata al computer e sia accesa.
2. Inserire una scheda di memoria negli alloggiamenti delle schede o una chiave USB nella porta PictBridge.

 **AVVERTENZA:** non rimuovere la scheda di memoria o la chiave USB e non toccare la stampante accanto all'area della scheda di memoria o della chiave USB nel corso della lettura, scrittura o stampa da tali dispositivi. Si potrebbe verificare un danneggiamento dei dati.

3. Se la scheda di memoria o la chiave USB contiene solo documenti, il display passa automaticamente alla modalità **FILE DI OFFICE**. Utilizzare i pulsanti **Freccia** sinistra e destra   per scorrere i file, quindi premere il pulsante **Avvio**  per stampare.

Se la scheda di memoria o la chiave USB contiene documenti e foto, il display chiede quali file stampare. Utilizzare i pulsanti **Freccia** sinistra e destra   per scegliere **Documenti**, quindi premere il pulsante **Seleziona** .

4. Utilizzare i pulsanti **Freccia** sinistra e destra   fino a visualizzare la voce desiderata sul display, quindi premere il pulsante **Seleziona** .

| Voce del menu File di Office | Impostazioni |
|------------------------------|--|
| Selezione file | Utilizzare i pulsanti Freccia sinistra e destra   per scorrere le cartelle e i file memorizzati sulla chiave USB o sulla scheda di memoria. Premere il pulsante Seleziona  per accedere al contenuto delle cartelle o il pulsante Avvio  per stampare. |

Modalità PictBridge

Al momento della connessione a una fotocamera PictBridge, la stampante passa automaticamente alla modalità PictBridge. È possibile stampare immagini utilizzando i controlli della fotocamera. Per ulteriori informazioni, vedere [Stampa di fotografie da una fotocamera compatibile PictBridge](#).

| Menu principale | Menu principale modalità |
|-----------------|--------------------------|
| PictBridge | Imposta carta |
| | Formato foto |
| | Layout |
| | Qualità |

1. Quando la stampante passa alla modalità PictBridge, utilizzare i pulsanti **Freccia** sinistra e destra fino a



visualizzare la voce desiderata sul display, quindi premere il pulsante **Seleziona** .

2. Utilizzare i pulsanti **Freccia** sinistra e destra  per scorrere attraverso le voci di menu disponibili.

3. Quando l'impostazione desiderata viene visualizzata sul display, premere il pulsante **Seleziona** .

| Da questa voce di menu: | È possibile: |
|-------------------------|---|
| Imposta carta | <p>Specificare il formato e il tipo di carta presente nel vassoio di entrata.</p> <ul style="list-style-type: none"> • Formato carta <ul style="list-style-type: none"> ◦ *8,5x11 poll. ◦ 8,5x14" ◦ A4 ◦ B5 ◦ A5 ◦ A6 ◦ L ◦ 2L ◦ Hagaki ◦ 3x5 poll. ◦ 4x6 poll. ◦ 4x8 poll. ◦ 5x7 poll. ◦ 10 x 15 cm ◦ 10 x 20 cm ◦ 13 x 18 cm • Tipo di carta <ul style="list-style-type: none"> ◦ *Rilevazione auto ◦ Normale ◦ Carta opaca di spessore maggiore ◦ Foto ◦ Lucido |
| Formato foto | <p>Selezionare il numero di foto che si desidera stampare.</p> <ul style="list-style-type: none"> • Tascabile • 3,5x5 poll. • *4x6 poll. • 5x7 poll. • 8x10 poll. • 8,5x11 poll. • L • 2L • Hagaki • A6 • A5 • B5 • A4 • 60x80 mm • 9x13 cm • 10x15 cm • 13x18 cm • 20x25 cm • Uso del layout <p>NOTA: l'opzione Uso del layout verrà visualizzata nell'elenco di formati di foto solo se il formato foto e il layout non corrispondono.</p> |
| Layout | Specificare il layout delle foto sulla pagina stampata. |

- *Automatica
- foto senza
- 1 per pagina
- 2 per pagina
- 3 per pagina
- 4 per pagina
- 6 per pagina
- 8 per pagina
- 16 per pagina
- 1 centrato

Qualità Specificare la qualità di stampa (risoluzione) delle foto.

- *Automatica
- Bozza
- Normale
- Foto

Tipo di carta Specificare il tipo di carta nel vassoio di entrata della carta.







- *Rilevazione auto
- Normale
- Opaca di spessore maggiore
- Foto
- Lucido

*** Impostazione predefinita/Impostazione corrente selezionata dall'utente**

Modalità Bluetooth

La stampante passa automaticamente alla modalità Bluetooth quando si inserisce un adattatore Bluetooth™ (venduto separatamente) nella porta PictBridge.

| Menu principale | Menu principale modalità |
|-----------------|----------------------------|
| Bluetooth | Attiva |
| | Individua |
| | Nome stampante |
| | Livello di protezione |
| | Chiave di accesso |
| | Elimina elenco periferiche |

1. Utilizzare i pulsanti **Freccia** sinistra e destra   fino a visualizzare la voce desiderata sul display, quindi premere il pulsante **Seleziona** .
2. Utilizzare i pulsanti **Freccia** sinistra e destra   per scorrere attraverso le voci di menu disponibili.
3. Quando l'impostazione desiderata viene visualizzata sul display, premere il pulsante **Seleziona** .

Da questa voce di menu:

È possibile:









| | |
|--|--|
| Attiva | <p>Consente alla stampante di accettare le connessioni Bluetooth e consente all'adattatore Bluetooth USB di comunicare con altre periferiche Bluetooth.</p> <ul style="list-style-type: none"> • Disattivata • Attivata* |
| Individua | <p>Consente alle periferiche Bluetooth di rilevare l'adattatore Bluetooth USB collegato alla stampante.</p> <ul style="list-style-type: none"> • Disattivata • Attivata* |
| Nome stampante | <p>Visualizzare il nome della stampante con il numero di servizio.</p> <p>NOTA: il nome viene visualizzato nell'elenco delle stampanti delle periferiche che consentono di connettersi al computer tramite le specifiche wireless <i>Bluetooth</i>.</p> |
| Livello di protezione | <p>Configurare le impostazioni di protezione della connessione Bluetooth.</p> <ul style="list-style-type: none"> • Alto • Basso* |
| Chiave di accesso | <p>Specificare una chiave di accesso. Qualsiasi dispositivo Bluetooth esterno deve immettere questa chiave di accesso prima di inviare un processo di stampa.</p> <p>NOTA: è necessario specificare una chiave di accesso se il livello di protezione è impostato su Alto.</p> |
| Elimina elenco periferiche | <p>Rimuove i nomi delle periferiche elencate. Premere il pulsante Seleziona  per cancellare l'elenco di dispositivi. Viene visualizzato un messaggio di conferma prima che l'elenco venga eliminato.</p> <p>NOTA: Questo sottomenu è disponibile solo se il livello di protezione è impostato su Alto.</p> <p>NOTA: La stampante memorizza un massimo di otto dispositivi Bluetooth esterni. Quando la stampante rileva più di otto dispositivi, il dispositivo meno utilizzato viene rimosso dall'elenco.</p> |
| * Impostazioni predefinite/Impostazioni correnti selezionate dall'utente | |

Modalità di impostazione

| Menu principale | Menu principale modalità | Sottomenu modalità | Sottomenu modalità |
|-----------------|----------------------------------|------------------------------|--------------------|
| Installazione | Imposta carta | Formato carta | |
| | | Tipo di carta | |
| | Installazione periferica | Lingua | |
| | | Paese | |
| | | Data/Ora | |
| | | Impostazioni fax host | |
| | | Suono puls. | |
| | | Risparmio energia | |
| | | Annulla impostazioni timeout | |
| | Tempo di asciugatura su due lati | | |
| | Impostazioni predefinite | Formato di stampa foto | |
| | | Imposta valori predefiniti | |
| | Impostazione della rete | Stampa pagina impostazioni | |

| | | |
|--|-----------------------|---|
| | Wi-Fi Protected Setup | Pulsante di comando |
| | | PIN |
| | | Automatica |
| | Informazioni wireless | Nome rete |
| | | Qualità segnale wireless |
| | Menu TCP/IP | Attiva DHCP |
| | | Visualizza indirizzo IP |
| | | Visualizza netmask IP |
| | Orario rete | Visualizza gateway IP |
| | | *Attivato |
| | | Disattivato |
| | Rete attiva | *Automatico |
| | | Ethernet 10/100 |
| | | Wireless 802.11 b/g |
| | | Ripristina scheda di rete alle impostazioni predefinite |

Per accedere al menu Modalità impostazione:

1. Dal menu principale, utilizzare i pulsanti **Freccia** sinistra e destra   per scegliere **IMPOSTA**, quindi premere il pulsante **Selezione** .
2. Utilizzare i pulsanti **Freccia** sinistra e destra   fino a visualizzare la voce desiderata sul display, quindi premere il pulsante **Selezione** .
3. Utilizzare i pulsanti **Freccia** sinistra o destra   per scorrere le voci di menu disponibili, quindi premere il pulsante **Selezione**  per salvare le impostazioni.

Menu Modalità impostazione

| Da questo menu: | È possibile: |
|-----------------|--|
| Imposta carta | <p>Selezionare il formato e il tipo di carta presente nel vassoio di entrata.</p> <ul style="list-style-type: none"> • Formato carta <ul style="list-style-type: none"> ◦ *8,5x11 poll. ◦ 8,5x14" ◦ A4 ◦ B5 ◦ A5 ◦ A6 ◦ L ◦ 2L ◦ Hagaki ◦ 3x5 poll. ◦ 4x6 poll. ◦ 4x8 poll. ◦ 5x7 poll. ◦ 10x15 cm ◦ 10x20 cm ◦ 13x18 cm |

| | |
|---|--|
| | <ul style="list-style-type: none"> • Tipo di carta <ul style="list-style-type: none"> ◦ *Rilevazione auto ◦ Normale ◦ Carta opaca di spessore maggiore ◦ Foto ◦ Lucido |
| Installazione periferica | <p>Selezionare l'impostazione del pannello operatore che si desidera riconfigurare.</p> <ul style="list-style-type: none"> • Lingua • Paese • Data/Ora • Impostazioni fax host • Suono puls. • Risparmio energia • Annulla impostazioni timeout • Tempo di asciugatura su due lati <p>Per ulteriori informazioni, vedere Opzioni di configurazione periferica.</p> |
| Impostazioni predefinite | <p>Modificare le impostazioni predefinite dai valori predefiniti a quelli specificati dall'utente.</p> <ul style="list-style-type: none"> • Formato di stampa foto • Imposta valori predefiniti <p>Per ulteriori informazioni, vedere Opzioni predefinite.</p> |
| Impostazione della rete | <p>Specificare le impostazioni di rete.</p> <ul style="list-style-type: none"> • Stampa pagina impostazioni • Wi-Fi Protected Setup • Informazioni wireless • Menu TCP/IP • Orario rete • Rete attiva • Ripristina scheda di rete alle impostazioni predefinite <p>Per ulteriori informazioni, vedere Opzioni di configurazione della rete.</p> |
| * Impostazione predefinita/Impostazione corrente selezionata dall'utente | |

Opzioni di configurazione periferica

È possibile riconfigurare le impostazioni del pannello operatore selezionando `Imposta periferica` dal menu `Imposta`.

Menu `Imposta periferica`

| Da questo menu: | È possibile: |
|-----------------------|--|
| Lingua | Specificare le opzioni della lingua. |
| Paese | Specificare le opzioni del paese. |
| Data/Ora | Immettere la data e l'ora correnti. |
| Impostazioni fax host | <p>Specificare se si desidera consentire la riconfigurazione delle impostazioni fax della stampante dal software dell'utilità di configurazione della stampante.</p> <ul style="list-style-type: none"> • *Consenti • Blocca |
| Suono puls. | <p>Specificare se si desidera sentire un suono quando si premono i pulsanti sul pannello operatore.</p> <ul style="list-style-type: none"> • *Attivato • Disattivato |
| Risparmio energia | Specificare l'intervallo di tempo che deve trascorrere prima che la stampante passi alla modalità di risparmio energetico. |

| | |
|--|---|
| | <ul style="list-style-type: none"> • Ora • Dopo 10 minuti • Dopo 30 minuti • *Dopo 60 minuti • Dopo 120 minuti • Dopo 240 minuti |
| Annulla impostazioni timeout | <p>Selezionare l'intervallo di tempo che deve trascorrere prima che l'elenco delle impostazioni venga ripristinato ai valori predefiniti.</p> <ul style="list-style-type: none"> • *Dopo 2 minuti • Mai |
| Tempo di asciugatura su due lati | <p>Specificare la quantità di tempo di asciugatura fronte/retro prima che un documento sia ricaricato automaticamente nell'unità duplex.</p> <ul style="list-style-type: none"> • *Normale • Esteso |
| * Impostazione predefinita/Impostazione corrente selezionata dall'utente | |

Opzioni predefinite

È possibile specificare le impostazioni predefinite del pannello operatore selezionando **Impostazioni predefinite** dal menu **Imposta**.

Menu Impostazioni predefinite

| Da questo menu: | È possibile: |
|----------------------------|--|
| Formato di stampa foto | Specificare il formato della foto. |
| Imposta valori predefiniti | <p>Specificare quali impostazioni utilizzare per la stampante.</p> <ul style="list-style-type: none"> • Impostazioni correnti • Impostazioni di fabbrica |

Opzioni di configurazione della rete

È possibile impostare le opzioni di configurazione della rete selezionando **Impostazione della rete** dal menu **Imposta**.

Menu Impostazione della rete



| Da questo menu: | È possibile: |
|----------------------------|---|
| Stampa pagina impostazioni | Stampare un elenco di impostazioni di rete wireless. |
| Wi-Fi Protected Setup | <p>Specificare quale tipo di configurazione si desidera utilizzare per la protezione Wi-Fi.</p> <ul style="list-style-type: none"> • Pulsante di comando • PIN • Automatica <p>NOTA: è possibile accedere al menu Wi-Fi Protected Setup solo quando la connessione attiva è Wireless.</p> |
| Informazioni wireless | <p>Visualizzare le opzioni di impostazione wireless.</p> <ul style="list-style-type: none"> • Nome rete • Qualità segnale wireless |
| Menu TCP/IP | <p>Configurare le opzioni di impostazione TCP/IP.</p> <ul style="list-style-type: none"> • Attiva DHCP |

| | |
|---|---|
| | <ul style="list-style-type: none"> • Se è disattivato DHCP, sul display vengono visualizzate queste voci: <ul style="list-style-type: none"> ◦ Imposta indirizzo IP ◦ Imposta IP maschera di rete ◦ Imposta IP gateway • Se è attivato DHCP, sul display vengono visualizzate queste voci: <ul style="list-style-type: none"> ◦ Visualizza indirizzo IP ◦ Visualizza netmask IP ◦ Visualizza gateway IP |
| Orario rete | <p>Consente alla stampante di aggiornare l'orologio interno in base al server orario nella rete.</p> <ul style="list-style-type: none"> • *Attivato • Disattivato |
| Rete attiva | <p>Specificare quale tipo di rete utilizzare.</p> <ul style="list-style-type: none"> • *Automatico • Ethernet 10/100 • Wireless 802.11b/g |
| Ripristina scheda di rete alla impostazioni predefinite | <p>Eliminare o conservare tutte le impostazioni di rete wireless.</p> <ul style="list-style-type: none"> • No • Sì |

Menu informazioni wireless

| Da questo menu: | È possibile: |
|--------------------------|---|
| Nome rete | <p>Visualizzare il SSID corrente utilizzato.</p> <p>NOTA: non è possibile modificare il valore relativo a Nome rete.</p> |
| Qualità segnale wireless | <p>Visualizzare la forza del segnale wireless corrente.</p> |

Menu TCP/IP

| Da questo menu: | È possibile: |
|-----------------------------|---|
| Attiva DHCP | <p>Attivare il DHCP sulla stampante.</p> <ul style="list-style-type: none"> • *Sì • No <p>NOTA: non è possibile modificare o impostare un indirizzo IP, una netmask IP o un gateway IP se DHCP è attivato.</p> |
| Imposta indirizzo IP | <p>Utilizzare il tastierino per immettere un indirizzo IP. Premere il pulsante Seleziona  per salvare le impostazioni.</p> <p>NOTA: l'indirizzo IP non può essere modificato se DHCP è attivato. Visualizza indirizzo IP viene invece visualizzato sul display.</p> |
| Imposta IP maschera di rete | <p>Utilizzare il tastierino per immettere una maschera di rete IP. Premere il pulsante Seleziona  per salvare le impostazioni.</p> <p>NOTA: la netmask IP non può essere modificata se DHCP è attivato. Visualizza netmask IP viene invece visualizzato sul display.</p> |
| Imposta IP gateway | <p>Utilizzare il tastierino per immettere un gateway IP. Premere il pulsante Seleziona  per salvare le impostazioni.</p> <p>NOTA: il gateway IP non può essere modificato se DHCP è attivato. Visualizza gateway IP viene</p> |







invece visualizzato sul display.





*** Impostazione predefinita/Impostazione corrente selezionata dall'utente**

Modalità manutenzione

| Menu principale | Menu principale modalità |
|-----------------|--------------------------|
| Manutenzione | Livelli inchiostro |
| | Pulisci cartucce |
| | Allinea cartucce |
| | Stampa pagina di prova |

Per visualizzare o modificare le impostazioni del menu Modalità manutenzione:

1. Dal menu principale, utilizzare i pulsanti **Freccia** sinistra o destra   per scegliere **MANUTENZIONE**.
2. Premere il pulsante **Selezione** .
3. Utilizzare i pulsanti **Freccia** sinistra e destra   fino a visualizzare la voce desiderata sul display, quindi premere il pulsante **Selezione** .

| Da questo menu: | È possibile: |
|------------------------|---|
| Livelli inchiostro | Premere il pulsante Selezione  per visualizzare il livello di inchiostro in entrambe le cartucce. |
| Pulisci cartucce | Premere il pulsante Selezione  per pulire le cartucce di inchiostro. Viene stampata una pagina di pulizia. Al termine dell'operazione di stampa, è possibile eliminare la pagina. |
| Allinea cartucce | Premere il pulsante Selezione  per allineare le cartucce di inchiostro. Viene stampata una pagina di allineamento. Al termine dell'operazione di stampa, è possibile eliminare la pagina. |
| Stampa pagina di prova | Premere il pulsante Selezione  per stampare una pagina di prova. Al termine dell'operazione di stampa, è possibile eliminare la pagina. |

Collegamento in rete rete peer-to-peer

- [Condivisione della stampante in rete](#)
- [Aggiunta di una stampante condivisa in una rete con altri computer](#)

Anche senza Dell™ Internal Wireless Adapter 1150, è possibile condividere la stampante con altri utenti nella rete. Connettere la stampante direttamente a un computer (computer host) utilizzando un cavo USB e consentendone la condivisione nella rete tramite la condivisione peer-to-peer. La condivisione della stampante tramite il computer potrebbe ridurre la velocità di quest'ultimo.

Per condividere la stampante:

1. Assegnare un "nome condiviso" alla stampante. Per ulteriori informazioni, vedere [Condivisione della stampante in rete](#).
2. Configurare i computer di rete che saranno collegati alla stampante condivisa e la utilizzeranno. Per ulteriori informazioni, vedere [Aggiunta di una stampante condivisa in una rete con altri computer](#).

Condivisione della stampante in rete

Sul computer host o di rete a cui è collegata direttamente la stampante tramite un cavo USB, condividere la stampante.

In Windows Vista™:

1. Fare clic su  **Pannello di controllo**.
2. Fare clic su **Hardware e suono**.
3. Fare clic su **Stampanti**.
4. Fare clic con il pulsante destro del mouse sull'icona e selezionare **Condivisione**.
5. Fare clic su **Modifica opzioni di condivisione**.
6. Fare clic su **Continua**.
7. Fare clic su **Condividi la stampante**, quindi assegnare un nome alla stampante.
8. Fare clic su **OK**.

In Windows® XP e Windows 2000:

1. *In Windows XP*, fare clic su **Start® Impostazioni® Pannello di controllo® Stampanti e altro hardware® Stampanti e fax**.

In Windows 2000, fare clic su **Start® Impostazioni® Stampanti**.

2. Fare clic con il pulsante destro del mouse sull'icona e selezionare **Condivisione**.
 3. Fare clic su **Condividi la stampante**, quindi assegnare un nome alla stampante.
 4. Fare clic su **OK**.
-

Aggiunta di una stampante condivisa in una rete con altri computer

Per condividere la stampante con altri computer nella rete, effettuare la seguente procedura sui computer client:

In Windows Vista:

1. Fare clic su  **Pannello di controllo**.
2. Fare clic su **Hardware e suono**.
3. Fare clic su **Stampanti**.
4. Fare clic su **Aggiungi una stampante**.
5. Fare clic su **Aggiungi una stampante di rete, wireless o Bluetooth**.
6. Per collegare manualmente la stampante condivisa, fare clic su **La stampante desiderata non è elencata**.
7. Nella finestra di dialogo **Trova una stampante in base al nome o all'indirizzo TCP/IP**, fare clic su **Seleziona una stampante condivisa in base al nome**, quindi digitare il nome condiviso della stampante.

Per visualizzare il nome del computer che si desidera condividere con la stampante, andare al computer host.

- a. Fare clic su  **Pannello di controllo**.
 - b. Fare clic su **Sistema e manutenzione**.
 - c. Fare clic su **Sistema**.
8. Fare clic su **Avanti**.
 9. Per completare l'installazione, seguire le istruzioni visualizzate sullo schermo.

In Windows XP e Windows 2000:

1. *In Windows XP*, fare clic su **Start® Impostazioni® Pannello di controllo® Stampanti e altro hardware® Stampanti e fax**.

In Windows 2000, fare clic su **Start® Impostazioni® Stampanti**.

2. Fare clic su **Aggiungi una stampante**.
3. Nella finestra di dialogo relativa alla procedura guidata di aggiunta della stampante, fare clic su **Avanti**.
4. Nella finestra di dialogo **Stampante locale o di rete**, fare clic su **Una stampante di rete o una stampante collegata a un altro computer**.
5. Fare clic su **Avanti**.
6. Nella finestra di dialogo **Specifica una stampante**, fare clic su **Collega a questa stampante**, quindi immettere il nome condiviso della stampante.

Per visualizzare il nome del computer che si desidera condividere con la stampante, andare al computer host.

- a. *In Windows XP*, fare clic su **Start® Impostazioni® Pannello di controllo® Prestazioni e manutenzione® Sistema**.

In Windows 2000, fare clic su **Start® Impostazioni® Sistema**.

- b. Nella finestra di dialogo **Proprietà del sistema**, fare clic sulla scheda **Nome computer**.
7. Fare clic su **Avanti**.
8. Per completare l'installazione, seguire le istruzioni visualizzate sullo schermo del computer.

Caricamento della carta e dei documenti originali

- [Caricamento della carta](#)
- [Informazioni sul sensore automatico del tipo di carta](#)
- [Caricamento dei documenti originali](#)

Caricamento della carta

1. Aprire i fogli a ventaglio.



2. Centrare la carta nel supporto carta.

3. Regolare le guide della carta in modo che siano appoggiate contro i bordi della carta.



 **NOTA:** non tirare le due guide della carta contemporaneamente. Quando si sposta una guida della carta, l'altra viene regolata di conseguenza.

 **NOTA:** non forzare la carta nella stampante. La carta dovrebbe essere ben distesa sulla superficie del supporto carta mentre i bordi dovrebbero essere appoggiati a entrambe le guide della carta.

Indicazioni per i supporti di stampa

| Caricare fino a: | Verificare che: |
|----------------------------|---|
| 100 fogli di carta normale | <ul style="list-style-type: none">• Le guide della carta siano appoggiate ai bordi della carta.• Caricare la carta intestata con il lato di stampa rivolto verso l'alto e in modo che nella stampante venga alimentata prima la parte superiore. |



100 fogli di carta opaca di spessore maggiore

- Il lato di stampa della carta sia rivolto verso l'alto.
- Le guide della carta siano appoggiate ai bordi della carta.
- Sia selezionata la qualità di stampa **Automatica, Normale** o **Foto**.

NOTA: la modalità Bozza è disponibile, ma si sconsiglia di utilizzarla con carta costosa come quella opaca di spessore maggiore, le etichette, le cartoline fotografiche o la carta lucida.

20 fogli di carta per striscioni

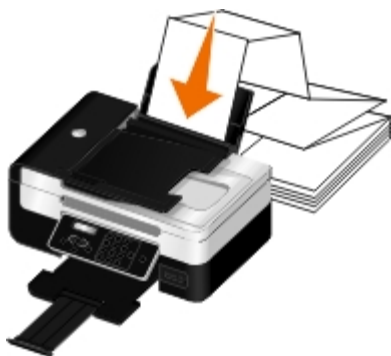

- Venga rimossa tutta la carta dal relativo supporto prima di inserire la carta per striscioni.
- La carta per striscioni utilizzata sia appropriata per stampanti a getto d'inchiostro.
- Sia stata posizionata una pila di carta per striscioni sopra o dietro la stampante e sia stato inserito il primo foglio.
- Le guide della carta siano appoggiate ai bordi della carta.
- Sia stato selezionato il formato carta **Striscione A4** o **Striscione Letter**.

10 buste



- Il lato di stampa delle buste sia rivolto verso l'alto.
- Le guide della carta siano appoggiate contro i bordi delle buste.
- Le buste siano stampate con l'orientamento **Orizzontale**.



NOTA: se si invia della posta in Giappone, è possibile stampare la busta con orientamento verticale con il punto di affrancatura nell'angolo inferiore destro o con orientamento orizzontale con il punto di affrancatura nell'angolo inferiore sinistro. Se si sta inviando posta fuori dal proprio paese, stampare con orientamento orizzontale con il punto di affrancatura nell'angolo superiore sinistro.

- Sia stato selezionato il formato carta corretto. Se nell'elenco non è presente il formato esatto della busta, selezionare il successivo formato più grande e impostare i margini sinistro e destro in modo che il testo sia posizionato correttamente.

25 fogli di etichette

- Il lato di stampa dell'etichetta sia rivolto verso l'alto.

- Le guide della carta siano appoggiate ai bordi della carta.
- Sia selezionata la qualità di stampa **Automatica**, **Normale** o **Foto**.

NOTA: la modalità Bozza è disponibile, ma si sconsiglia di utilizzarla con carta costosa come quella opaca di spessore maggiore, le etichette, le cartoline fotografiche o la carta lucida.

25 biglietti d'auguri, schede, cartoline o cartoline fotografiche

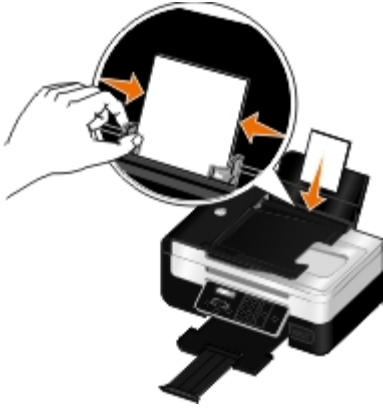

- Il lato di stampa dei biglietti e cartoline sia rivolto verso l'alto.
- Le guide della carta siano appoggiate contro i bordi delle cartoline.
- Sia selezionata la qualità di stampa **Automatica**, **Normale** o **Foto**.

NOTA: la modalità Bozza è disponibile, ma si sconsiglia di utilizzarla con carta costosa come quella opaca di spessore maggiore, le etichette, le cartoline fotografiche o la carta lucida.

25 fogli di carta lucida o fotografica

- Il lato di stampa della carta sia rivolto verso l'alto.
- Le guide della carta siano appoggiate ai bordi della carta.
- Sia selezionata la qualità di stampa **Automatica**, **Normale** o **Foto**.

NOTA: la modalità Bozza è disponibile, ma si sconsiglia di utilizzarla con carta costosa come quella opaca di spessore maggiore, le etichette, le cartoline fotografiche o la carta lucida.

10 trasferibili- a caldo

- Siano state seguite le istruzioni riportate sulla confezione per il caricamento dei trasferibili a caldo.
- Il lato di stampa del trasferibile sia rivolto verso l'alto.
- Le guide della carta siano appoggiate contro i bordi del trasferibile.
- Sia selezionata la qualità di stampa **Automatica**, **Normale** o **Foto**.

50 lucidi

- Il lato ruvido del lucido sia rivolto verso l'alto.
- Le guide della carta siano appoggiate contro i bordi dei lucidi.

Informazioni sul sensore automatico del tipo di carta

La stampante dispone di un sensore automatico del tipo di carta mediante il quale vengono rilevati automaticamente i seguenti tipi di carta:

- Normale/opaca di spessore maggiore
- Lucido
- Fotografica/lucida

Se si carica uno di questi tipi carta, la stampante lo rileva e le impostazioni Qualità/Velocità vengono regolate automaticamente.

Tipo di carta

Impostazioni Qualità/Velocità

| | Cartucce nera e a colori installate | Cartucce fotografica e a colori installate |
|------------------------------------|--|---|
| Normale/opaca di spessore maggiore | Normale | Foto |
| Lucido | Normale | Foto |
| Fotografica/lucida | Foto | Foto |

 **NOTA:** la stampante non è in grado di rilevare il formato carta.

Per scegliere il formato carta:

1. Con il documento aperto, fare clic su **File® Stampa**.

Viene visualizzata la finestra di dialogo **Stampa**.

2. A seconda del programma o del sistema operativo utilizzato fare clic su **Preferenze, Proprietà, Opzioni o Imposta**.

Viene visualizzata la finestra di dialogo **Preferenze stampa**.

3. Nella scheda **Impostazioni stampa**, selezionare il formato carta.

4. Fare clic su **OK**.

Il sensore automatico del tipo di carta è sempre attivato a meno che non venga disattivato dall'utente. Per disattivare il sensore automatico del tipo di carta per un processo di stampa specifico:

1. Con il documento aperto, fare clic su **File® Stampa**.

Viene visualizzata la finestra di dialogo **Stampa**.

2. A seconda del programma o del sistema operativo utilizzato fare clic su **Preferenze, Proprietà, Opzioni o Imposta**.

Viene visualizzata la finestra di dialogo **Preferenze stampa**.

3. Nella scheda **Impostazioni stampa**, selezionare il tipo di carta.

4. Fare clic su **OK**.

Per disattivare il sensore automatico del tipo di carta per tutti i processi di stampa:

1. *In Windows Vista™:*

a. Fare clic su  **® Pannello di controllo**.

b. Fare clic su **Hardware e suono**.

c. Fare clic su **Stampanti**.

In Windows® XP, fare clic su **Start® Pannello di controllo® Stampanti e altro hardware® Stampanti e fax**.

In Windows 2000, fare clic su **Start® Impostazioni® Stampanti**.

2. Fare clic con il pulsante destro del mouse sull'icona della stampante.

3. Fare clic su **Preferenze stampa**.

4. Nella scheda **Impostazioni stampa**, selezionare il tipo di carta.

5. Fare clic su **OK**.

Caricamento dei documenti originali

Nell'alimentatore automatico documenti

È possibile caricare fino a 25 fogli di un documento originale nell'alimentatore automatico documenti (ADF) per l'acquisizione, la copia e l'invio di fax. Si consiglia di utilizzare l'ADF per caricare documenti di più pagine.

1. Caricare un documento originale rivolto verso l'alto nell'ADF.



NOTA: non caricare cartoline, foto, piccoli elementi o supporti sottili (quali ritagli di giornale) nell'ADF. Posizionare questi elementi sul vetro dello scanner.

2. Regolare la guida della carta nell'ADF sia appoggiata contro i bordi della carta.

Capienza dell'ADF

| Caricare fino a | Accertarsi che: |
|---|--|
| 25 fogli di carta in formato Letter | <ul style="list-style-type: none">• Il testo del documento sia rivolto verso l'alto.• La guida della carta sia appoggiata contro il bordo della carta. |
| 25 fogli di carta in formato Legal | <ul style="list-style-type: none">• Il testo del documento sia rivolto verso l'alto.• La guida della carta sia appoggiata contro il bordo della carta. |
| 25 fogli di carta in formato A4 | <ul style="list-style-type: none">• Il testo del documento sia rivolto verso l'alto.• La guida della carta sia appoggiata contro il bordo della carta. |
| 25 fogli di supporti con due, tre o quattro fori | <ul style="list-style-type: none">• Le dimensioni della carta siano comprese nei seguenti valori: Larghezza: 8,27 – 8,5 pollici (210,0 – 215,9 mm) Lunghezza: 11,0 – 14,0 pollici (279,4 – 355,6 mm)• Il testo del documento sia rivolto verso l'alto.• La guida della carta sia appoggiata contro il bordo della carta. |
| 25 fogli di supporti per copiatrici a tre fori rafforzati | <ul style="list-style-type: none">• Le dimensioni della carta siano comprese nei seguenti valori: Larghezza: 8,27 – 8,5 pollici (210,0 – 215,9 mm) Lunghezza: 11,0 – 14,0 pollici (279,4 – 355,6 mm)• Il testo del documento sia rivolto verso l'alto.• La guida della carta sia appoggiata contro il bordo della carta. |
| 25 fogli di supporti per moduli prestampati e carta intestata | <ul style="list-style-type: none">• Le dimensioni della carta siano comprese nei seguenti valori: Larghezza: 8,27 – 8,5 pollici (210,0 – 215,9 mm) Lunghezza: 11,0 – 14,0 pollici (279,4 – 355,6 mm) |

- | | |
|---|---|
| | <ul style="list-style-type: none">• Il testo del documento sia rivolto verso l'alto.• La guida della carta sia appoggiata contro il bordo della carta.• Il supporto prestampato sia completamente asciutto prima che venga inserito nell'ADF.• <i>Non</i> inserire supporti stampati con inchiostro contenente particelle metalliche nell'ADF.• In questo modo si eviterà di danneggiare il supporto. |
| 25 fogli di carta di formato personalizzato | <ul style="list-style-type: none">• Le dimensioni della carta siano comprese nei seguenti valori: Larghezza: 8,27 – 8,5 pollici (210,0 – 215,9 mm) Lunghezza: 11,0 – 14,0 pollici (279,4 – 355,6 mm)• Il testo del documento sia rivolto verso l'alto.• La guida della carta sia appoggiata contro il bordo della carta. |

Caricamento degli originali sul vetro dello scanner

1. Aprire il coperchio superiore.



2. Posizionare il documento rivolto verso il basso sul vetro dello scanner.

 **NOTA:** Accertarsi che l'angolo superiore sinistro sul lato anteriore del documento sia allineato con la freccia sulla stampante.



3. Chiudere il coperchio superiore.















Modifica delle impostazioni di configurazione tramite la stampante

- [Selezione di una lingua](#)
- [Selezione di un paese](#)
- [Immissione di data e ora](#)
- [Ripristino delle impostazioni predefinite della lingua](#)
- [Ripristino delle impostazioni predefinite](#)
- [Modifica delle impostazioni predefinite del pannello operatore](#)







È possibile modificare le impostazioni della lingua, del paese e della data della stampante utilizzando il pannello operatore.

Selezione di una lingua

 **NOTA:** La stampante viene spedita con la lingua ebraica disattivata. Per attivare la lingua ebraica sul display del pannello operatore, tenere premuto simultaneamente il pulsante **Freccia** a sinistra  e il pulsante **Freccia** indietro  mentre si preme il pulsante di **alimentazione** .













1. Dal pannello operatore, utilizzare i pulsanti **Freccia** sinistra e destra   per scegliere **IMPOSTA**, quindi premere il pulsante **Selezione** .
2. Utilizzare i pulsanti **Freccia** sinistra e destra   per scegliere **Imposta periferica**, quindi premere il pulsante **Selezione** .
3. Utilizzare i pulsanti **Freccia** sinistra e destra   per scegliere **Lingua**, quindi premere il pulsante **Selezione** .

 **NOTA:** la lingua predefinita è l'inglese.















4. Premere il pulsante **Freccia** a sinistra o a destra   per scorrere l'elenco delle lingue.
 5. Quando viene visualizzata la lingua desiderata sul display, premere il pulsante **Selezione** .
 6. Utilizzare i pulsanti **Freccia** a sinistra e a destra   per scegliere **Sì**, quindi premere il pulsante **Selezione**  per salvare l'impostazione.
-

Selezione di un paese

È possibile selezionare l'impostazione del paese utilizzando il pannello operatore. La modifica delle impostazioni del paese della stampante influisce anche sul formato carta predefinito e sugli schemi dell'ID chiamante poiché questi variano da paese a paese.

1. Dal pannello operatore, utilizzare i pulsanti **Freccia** sinistra e destra   per scegliere **IMPOSTA**, quindi premere il pulsante **Seleziona** .
 2. Utilizzare i pulsanti **Freccia** sinistra e destra   per scegliere **Imposta periferica**, quindi premere il pulsante **Seleziona** .
 3. Utilizzare i pulsanti **Freccia** sinistra e destra   per scegliere **Paese**, quindi premere il pulsante **Seleziona** .
-  **NOTA:** il paese predefinito sono gli Stati Uniti.
4. Premere i pulsanti **Freccia** a sinistra e a destra   per scorrere l'elenco dei paesi.
 5. Quando il paese desiderato viene visualizzato sul display, premere il pulsante **Seleziona** .
-

Immissione di data e ora







1. Dal pannello operatore, utilizzare i pulsanti **Freccia** sinistra e destra   per scegliere **IMPOSTA**, quindi premere il pulsante **Seleziona** .
 2. Utilizzare i pulsanti **Freccia** sinistra e destra   per scegliere **Imposta periferica**, quindi premere il pulsante **Seleziona** .
 3. Utilizzare i pulsanti **Freccia** sinistra e destra   per scegliere **Data/Ora**, quindi premere il pulsante **Seleziona** .
 4. Utilizzando il tastierino, immettere il mese, il giorno e l'anno.
 5. Premere il pulsante **Seleziona** .
 6. Utilizzando il tastierino, immettere l'ora e i minuti.
 7. Premere il pulsante **Seleziona** .
 8. Utilizzare il pulsante **Freccia** sinistra e destra   per scorrere i formati dell'orario.
 9. Premere il pulsante **Seleziona**  per salvare l'impostazione.
-

Ripristino delle impostazioni predefinite della lingua

È possibile ripristinare le impostazioni predefinite della lingua sul display senza utilizzare i menu della stampante.













 **NOTA:** Utilizzando questa sequenza di tasti sarà inoltre possibile ripristinare i valori predefiniti di tutte le altre impostazioni selezionate.

1. Spegnerne la stampante.

2. Tenere premuti i pulsanti **Indietro**  e **Avvio**  mentre si preme il **pulsante di accensione** .
 3. Continuare a premere i pulsanti fino a visualizzare `Lingua eliminata` sul display.
 4. Utilizzare i pulsanti **Freccia** sinistra e destra   per specificare la lingua, il paese, la data, l'ora, il numero di fax e il nome del fax. Premere il pulsante **Selezione**  per salvare ogni selezione.
-

Ripristino delle impostazioni predefinite











Le impostazioni dei menu contrassegnate da un asterisco (*) sono quelle attive. È possibile ripristinare le impostazioni originali della stampante, anche dette *impostazioni predefinite*.

1. Verificare che la stampante sia accesa.
2. Dal pannello operatore, utilizzare i pulsanti **Freccia** sinistra e destra   per scegliere `IMPOSTA`, quindi premere il pulsante **Selezione** .
3. Utilizzare i pulsanti **Freccia** sinistra e destra   per scegliere `Impostazioni predefinite`, quindi premere il pulsante **Selezione** .
4. Utilizzare i pulsanti **Freccia** sinistra e destra   per scegliere `Configura impostazioni predefinite`, quindi premere il pulsante **Selezione** .
5. Utilizzare i pulsanti **Freccia** sinistra e destra   per scegliere `Impostazioni di fabbrica`, quindi premere il pulsante **Selezione** .

Le impostazioni predefinite sono state ripristinate.

Modifica delle impostazioni predefinite del pannello operatore

Per modificare le impostazioni predefinite sul pannello operatore:

1. Accendere la stampante.
2. Modificare le impostazioni del pannello operatore.
3. Utilizzare i pulsanti **Freccia** sinistra e destra   per scegliere `IMPOSTA`, quindi premere il pulsante **Selezione** .
4. Utilizzare i pulsanti **Freccia** sinistra e destra   per scegliere `Impostazioni predefinite`, quindi premere il pulsante **Selezione** .
5. Utilizzare i pulsanti **Freccia** sinistra e destra   per scegliere `Configura impostazioni predefinite`, quindi premere il pulsante **Selezione** .
6. Utilizzare i pulsanti **Freccia** sinistra e destra   per scegliere `Impostazioni correnti`, quindi premere il pulsante

Selezione 

Le impostazioni correnti sul pannello operatore vengono salvate come nuove impostazioni predefinite.

Stampa

- [Stampa dei documenti](#)
 - [Stampa di fotografie](#)
 - [Stampa di buste](#)
 - [Stampa da un dispositivo Bluetooth^{\(r\)}](#)
 - [Stampa di più di una pagina su un foglio di carta](#)
 - [Stampa di un'immagine in formato poster a più pagine](#)
 - [Stampa di uno striscione](#)
 - [Stampa di copie fascicolate del documento](#)
 - [Stampa di un opuscolo](#)
 - [Composizione di un opuscolo](#)
 - [Processo di stampa fronte/retro \(stampa su due lati\)](#)
 - [Annullamento di un processo di stampa](#)
 - [Modifica delle impostazioni predefinite delle preferenze di stampa](#)
-

Stampa dei documenti

1. Accendere la stampante e il computer e accertarsi che siano collegati.
 2. Caricare la carta. Per ulteriori informazioni, vedere [Caricamento della carta](#).
 3. Dopo avere aperto il documento, fare clic su **File** ® **Stampa**.
Viene visualizzata la finestra di dialogo **Stampa**.
 4. A seconda del programma o del sistema operativo utilizzato fare clic su **Preferenze**, **Proprietà**, **Opzioni** o **Imposta**.
Viene visualizzata la finestra di dialogo **Preferenze stampa**.
 5. Sulle schede **Imposta stampante** e **Avanzate**, apportare eventuali modifiche aggiuntive al documento.
 6. Dopo avere completato la personalizzazione delle impostazioni, fare clic su **OK**.
Viene chiusa la finestra di dialogo **Preferenze stampa**.
 7. Fare clic su **OK** o **Stampa**.
-

Stampa di fotografie

Stampa di foto da uncomputer

 **NOTA:** si consiglia di utilizzare una cartuccia a colori e una fotografica per la stampa delle foto.

1. Accendere la stampante e il computer e accertarsi che siano collegati.
2. Caricare la carta con il lato di stampa rivolto verso l'alto.

 **NOTA:** per la stampa di fotografie è consigliata la carta lucida/fotografica.

3. Dopo avere aperto il documento, fare clic su **File® Stampa**.

Viene visualizzata la finestra di dialogo **Stampa**.

4. A seconda del programma o del sistema operativo utilizzato fare clic su **Preferenze, Proprietà, Opzioni o Imposta**.

Viene visualizzata la finestra di dialogo **Preferenze stampa**.

5. Nella scheda **Impostazioni stampa**, selezionare **Foto**, quindi selezionare le impostazioni dpi per la fotografia dal menu a discesa.

 **NOTA:** per stampare le foto senza bordi, fare clic sulla casella di controllo **Senza bordi** nella casella **Imposta stampante**, quindi selezionare il formato carta senza bordi dal menu a discesa nella scheda **Avanzate**. La stampa senza bordi viene eseguita solo se si utilizza carta fotografica/lucida. La stampa su carta non fotografica viene effettuata con un margine di 2 mm su tutti i lati.

6. Nelle schede **Imposta stampante** e **Avanzate**, apportare eventuali modifiche aggiuntive al documento.

7. Dopo avere completato la personalizzazione delle impostazioni, fare clic su **OK**.

Viene chiusa la finestra di dialogo **Preferenze stampa**.

8. Fare clic su **OK** o **Stampa**.

9. Per evitare che le fotografie si attacchino fra loro e presentino sbavature, rimuoverle singolarmente non appena la stampa è terminata.

 **NOTA:** prima di collocare le stampe in un album fotografico non adesivo o in cornice, lasciarle asciugare per il tempo necessario (da 12 a 24 ore a seconda delle condizioni ambientali). Ciò garantisce la massima durata della stampa.

Stampa di fotografie da una fotocamera compatibile PictBridge

La stampante supporta la stampa da una fotocamera compatibile PictBridge.

1. Accendere la stampante.
2. Inserire un'estremità del cavo USB nella fotocamera.
3. Inserire l'altra estremità del cavo USB nella porta PictBridge sul lato anteriore della stampante.

Per una selezione delle impostazioni USB della fotocamera appropriate e per informazioni sul collegamento PictBridge e sul relativo utilizzo, vedere le istruzioni fornite con il prodotto.



NOTA: se la stampante è collegata a una fotocamera PictBridge ma non a un computer, alcune funzioni del



pannello operativo potrebbero non essere disponibili. Queste funzioni diventano disponibili dopo aver scollegato la fotocamera PictBridge dalla stampante.

4. Spegnerne la fotocamera digitale.

La stampante attiva automaticamente la modalità **PictBridge**.

5. Per iniziare a stampare le foto, vedere le istruzioni fornite con la fotocamera.



AVVERTENZA: non rimuovere il dispositivo PictBridge attivato nè tantomeno toccare la stampante accanto all'area della scheda di memoria o del dispositivo PictBridge attivato nel corso della stampa da PictBridge. Si potrebbe verificare un danneggiamento dei dati.



NOTA: se la fotocamera digitale dispone delle selezioni della modalità USB (PTP) del computer e della stampante, utilizzare la selezione della modalità USB (PTP) della stampante per la stampa PictBridge. Per ulteriori informazioni, vedere la documentazione fornita con la fotocamera.

Stampa di buste

1. Accendere la stampante e il computer e accertarsi che siano collegati.
2. Caricare la busta con il lato di stampa rivolto verso l'alto.



3. Con il documento aperto, fare clic su **File® Stampa**.

Viene visualizzata la finestra di dialogo **Stampa**.

4. A seconda del programma o del sistema operativo utilizzato fare clic su **Preferenze**, **Proprietà**, **Opzioni** o **Imposta**.

Viene visualizzata la finestra di dialogo **Preferenze stampa**.

5. Nella scheda **Impostazione stampa**, selezionare **Busta**, quindi scegliere il formato della busta dal menu a discesa **Formato carta:** .



NOTA: se si invia della posta in Giappone, è possibile stampare la busta con orientamento orizzontale con il punto di affrancatura nell'angolo inferiore destro o con orientamento orizzontale con il punto di affrancatura nell'angolo inferiore sinistro. Se si sta inviando posta fuori dal proprio paese, stampare con orientamento orizzontale con il punto di affrancatura nell'angolo superiore sinistro.

Se si invia della posta in Giappone, è possibile caricare la carta in due modi:

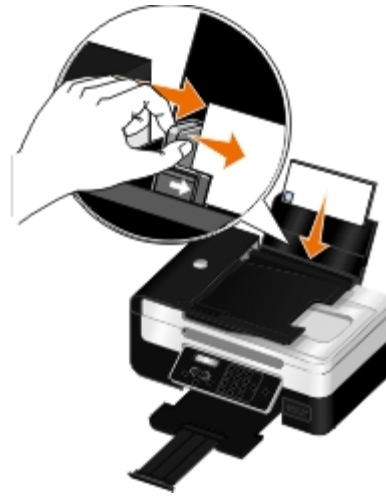

Se si invia la posta fuori dal proprio paese, caricare la carta in questo modo:



6. Nelle schede **Imposta stampante** e **Avanzate**, apportare eventuali modifiche aggiuntive al documento.
7. Dopo avere completato la personalizzazione delle impostazioni, fare clic su **OK**.
Viene chiusa la finestra di dialogo **Preferenze stampa**.
8. Fare clic su **OK** o **Stampa**.

Stampa da un dispositivo Bluetooth^(r)

- La stampante è compatibile con le specifiche Bluetooth 2.0. Supporta i seguenti profili: Object Push Profile (OPP), Serial Port Profile (SPP) e Basic Print Profile (BPP). Verificare con i produttori del dispositivo compatibile con Bluetooth (telefono cellulare o PDA) per determinarne la compatibilità hardware e l'interoperabilità. Si consiglia di utilizzare il firmware più recente con il dispositivo Bluetooth.
- Per stampare i documenti Microsoft da PDA Windows^(r) Mobile/Pocket PC, sono necessari il software e i driver aggiuntivi di terze parti. Per ulteriori informazioni sul software necessario, vedere la documentazione per il PDA.
- Prima di contattare il centro assistenza clienti Dell, vedere la sezione per informazioni sull'impostazione di una connessione con un dispositivo Bluetooth. È inoltre possibile visitare l'assistenza Dell nel sito Web all'indirizzo support.dell.com. In questo sito Web è presenta la documentazione più aggiornata. Leggere attentamente la documentazione fornita con il dispositivo Bluetooth per le istruzioni di impostazione.

Configurazione di una connessione tra la stampante e un dispositivo Bluetooth attivato

 **NOTA:** La stampante non supporta la stampa di file dal computer utilizzando una connessione Bluetooth.

Se si invia un processo di stampa dal dispositivo Bluetooth per la prima volta, sarà necessario configurare una connessione tra un dispositivo Bluetooth attivato e la stampante in uso. L'impostazione deve essere ripetuta se:

- Vengono ripristinate le impostazioni predefinite di fabbrica della stampante. Per ulteriori informazioni, vedere [Ripristino delle impostazioni predefinite](#).
- Viene modificato il livello di sicurezza o la chiave di accesso Bluetooth. Per ulteriori informazioni, vedere [Impostazione del livello di sicurezza Bluetooth](#).
- Per il dispositivo Bluetooth attivato in uso, gli utenti devono configurare una connessione Bluetooth per ciascun processo di stampa. Per le istruzioni relative alla stampa, consultare la documentazione fornita con il dispositivo Bluetooth.
- L'elenco dei dispositivi Bluetooth è stato cancellato. Per ulteriori informazioni, vedere [Modalità Bluetooth](#).
- Il nome del dispositivo Bluetooth in uso viene eliminato automaticamente dall'elenco dei dispositivi Bluetooth.

Quando il livello di sicurezza Bluetooth è impostato su Alto, la stampante salva un elenco di massimo otto dispositivi Bluetooth di cui è stata previamente configurata una connessione con la stampante. Quando la stampante rileva più di otto dispositivi, il dispositivo utilizzato meno di recente viene rimosso dall'elenco. Per poter inviare un processo di stampa alla stampante sarà necessario ripetere la configurazione del dispositivo eliminato.



 **NOTA:** è necessario impostare una connessione per ciascun dispositivo Bluetooth che verrà utilizzato per inviare un processo di stampa alla stampante.

Per configurare una connessione tra la stampante e il dispositivo Bluetooth attivato:

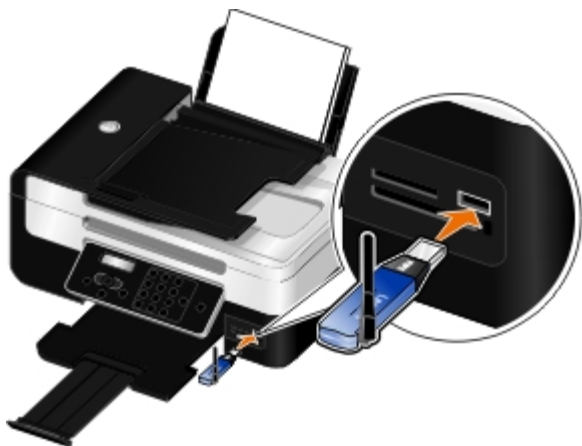

1. Accendere la stampante.
2. Inserire un adattatore USB Bluetooth nella porta USB posizionata sulla parte anteriore della stampante.





 **NOTA:** l'adattatore Bluetooth non è incluso con la stampante.

3. Utilizzare i pulsanti **Freccia sinistra** e **Freccia destra**   per scegliere **BLUETOOTH**, quindi premere il pulsante **Seleziona**



4. Utilizzare i pulsanti **Freccia sinistra** e **Freccia destra**   per scegliere **Individua**, quindi premere il pulsante **Seleziona**



5. Utilizzare i pulsanti **Freccia** sinistra e destra   per scegliere **Attivato**, quindi premere il pulsante **Selezione** .

La stampante è ora pronta per accettare una connessione da un dispositivo Bluetooth attivo.

6. Il dispositivo Bluetooth attivato deve essere configurato per la connessione alla stampante. Per le istruzioni relative alla connessione, consultare la documentazione fornita con il dispositivo Bluetooth.







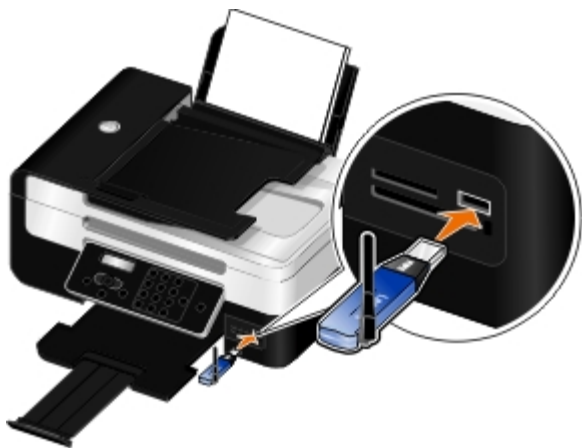





 **NOTA:** se il livello di sicurezza Bluetooth sulla stampante è impostato sul valore massimo, è necessario immettere una chiave di accesso. Per ulteriori informazioni, vedere [Impostazione del livello di sicurezza Bluetooth](#).

Impostazione del livello di sicurezza Bluetooth

1. Accendere la stampante.
2. Inserire un adattatore Bluetooth USB nella porta USB.



 **NOTA:** l'adattatore Bluetooth non è incluso con la stampante.

3. Utilizzare i pulsanti **Freccia** sinistra e destra   per scegliere **BLUETOOTH**, quindi premere il pulsante **Selezione** .
4. Utilizzare i pulsanti **Freccia** sinistra e destra   per scegliere **Livello di protezione**, quindi premere il pulsante **Selezione** .
5. Utilizzare i pulsanti **Freccia** sinistra e destra   per scegliere un livello di protezione, quindi premere il pulsante **Selezione** 
 - Selezionare **Basso** per consentire ai dispositivi Bluetooth di collegarsi e inviare processi di stampa alla stampante senza richiedere agli utenti di immettere una chiave di accesso.
 - Scegliere **Alto** per richiedere agli utenti di immettere una chiave di accesso numerica a quattro cifre sul dispositivo Bluetooth prima di collegarsi e inviare processi di stampa alla stampante.
6. Il menu **Chiave di accesso** si apre sul display del pannello operativo se si imposta il livello di protezione su **Alto**. Utilizzare il tastierino per specificare una chiave di accesso di quattro cifre, quindi premere il pulsante **Selezione** .
7. Utilizzare i pulsanti **Freccia** sinistra e destra   per scegliere **Sì** quando viene richiesto di salvare la nuova chiave

di accesso, quindi premere il pulsante **Seleziona** .

Stampa da un dispositivo Bluetooth

1. Accendere la stampante.
2. Inserire un adattatore Bluetooth USB nella porta USB.

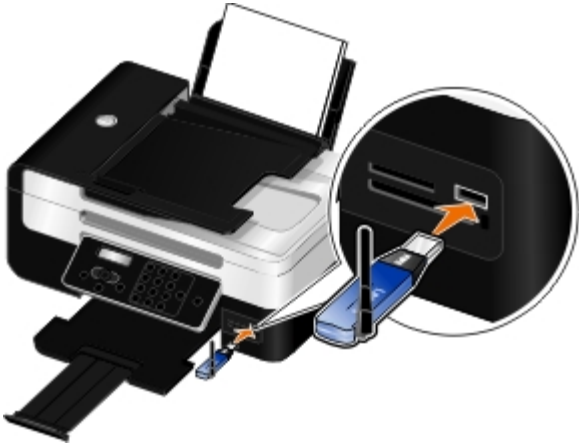

 **NOTA:** l'adattatore Bluetooth non è incluso con la stampante.

3. Verificare che sia attivata la modalità Bluetooth. Per ulteriori informazioni, vedere [Modalità Bluetooth](#).
4. Accertarsi che la stampante sia configurata per ricevere le connessioni Bluetooth. Per ulteriori informazioni, vedere [Configurazione di una connessione tra la stampante e un dispositivo Bluetooth attivato](#).
5. Configurare il dispositivo Bluetooth per utilizzare la stampante. Per le istruzioni relative alla configurazione di stampa, consultare la documentazione fornita con il dispositivo Bluetooth.
6. Per iniziare a stampare, vedere le istruzioni fornite con il dispositivo Bluetooth.

 **NOTA:** se il livello di sicurezza Bluetooth sulla stampante è impostato sul valore massimo, è necessario immettere una chiave di accesso. Per ulteriori informazioni, vedere [Impostazione del livello di sicurezza Bluetooth](#).

Stampa di più di una pagina su un foglio di carta

1. Accendere la stampante e il computer e accertarsi che siano collegati.
2. Caricare la carta. Per ulteriori informazioni, vedere [Caricamento della carta](#).
3. Con il documento aperto, fare clic su **File® Stampa**.
4. A seconda del programma o del sistema operativo utilizzato fare clic su **Preferenze**, **Proprietà**, **Opzioni** o **Imposta**.
Viene visualizzata la finestra di dialogo **Preferenze stampa**.
5. Sulla scheda **Avanzate**, selezionare **Multi-up** dall'elenco a discesa **Layout**.
6. Dall'elenco a discesa **Pagine per foglio**, selezionare le pagine che si desidera stampare su un foglio.
7. Se si desiderano i bordi tra le pagine, selezionare la casella di controllo **Stampa bordi pagina**.

8. Sulla scheda **Impostazioni stampa**, apportare eventuali modifiche aggiuntive al documento.
 9. Dopo aver personalizzato le impostazioni, fare clic su **OK**.
Viene chiusa la finestra di dialogo **Preferenze stampa**.
 10. Fare clic su **OK** o **Stampa**.
-

Stampa di un'immagine in formato poster a più pagine

1. Accendere la stampante e il computer e accertarsi che siano collegati.
2. Caricare la carta. Per ulteriori informazioni, vedere [Caricamento della carta](#).
3. Dopo avere aperto il documento, fare clic su **File® Stampa**.
4. A seconda del programma o del sistema operativo utilizzato fare clic su **Preferenze**, **Proprietà**, **Opzioni** o **Imposta**.
Viene visualizzata la finestra di dialogo **Preferenze stampa**.
5. Sulla scheda **Avanzate**, selezionare **Poster** dall'elenco a discesa **Layout**.
6. Selezionare il formato del poster.
7. Sulle schede **Imposta stampante** e **Avanzate**, apportare eventuali modifiche aggiuntive al documento.
8. Dopo aver personalizzato le impostazioni, fare clic su **OK**.
Viene chiusa la finestra di dialogo **Preferenze stampa**.
9. Fare clic su **OK** o **Stampa**.

 **NOTA:** per stampare nuovamente un pagine del poster singolarmente, fare clic su **Seleziona le pagine da stampare** dalla scheda **Avanzate**. Fare clic per selezionare o deselezionare le pagine da stampare, quindi fare clic su **OK**.

Stampa di uno striscione

1. Accendere la stampante e il computer e accertarsi che siano collegati.
2. Caricare la carta. Per ulteriori informazioni, vedere [Caricamento della carta](#).
3. Con il documento aperto, fare clic su **File® Stampa**.
4. A seconda del programma o del sistema operativo utilizzato fare clic su **Preferenze**, **Proprietà**, **Opzioni** o **Imposta**.
Viene visualizzata la finestra di dialogo **Preferenze stampa**.
5. Sulla scheda **Avanzate**, selezionare **Striscione** dall'elenco a discesa **Layout**, quindi selezionare **Striscione Letter** o **Striscione A4** dall'elenco a discesa **Formato carta per striscione**.
6. Sulle schede **Imposta stampante** e **Avanzate**, apportare eventuali modifiche aggiuntive al documento.
7. Dopo aver personalizzato le impostazioni, fare clic su **OK**.
Viene chiusa la finestra di dialogo **Preferenze stampa**.

8. Fare clic su **OK** o **Stampa**.



NOTA: una volta avviata la stampa, attendere fino a quando il bordo iniziale dello striscione comincia a uscire dalla stampante, quindi dispiegare con cura la carta verso il basso di fronte alla stampante.

Stampa di copie fascicolate del documento

1. Accendere la stampante e il computer e accertarsi che siano collegati.
2. Caricare la carta. Per ulteriori informazioni, vedere [Caricamento della carta](#).
3. Con il documento aperto, fare clic su **File® Stampa**.

Viene visualizzata la finestra di dialogo **Stampa**.

4. A seconda del programma o del sistema operativo utilizzato fare clic su **Preferenze**, **Proprietà**, **Opzioni** o **Imposta**.

Viene visualizzata la finestra di dialogo **Preferenze stampa**.

5. Nella scheda **Imposta stampante**, specificare il numero di copie da stampare.



NOTA: è necessario specificare più copie per attivare la casella di controllo **Fascicola copie**.

6. Selezionare la casella di controllo **Fascicola copie**.
7. Sulle schede **Imposta stampante** e **Avanzate**, apportare eventuali modifiche aggiuntive al documento.
8. Dopo aver personalizzato le impostazioni, fare clic su **OK**.

Viene chiusa la finestra di dialogo **Preferenze stampa**.

9. Fare clic su **OK** o **Stampa**.
-

Stampa di un opuscolo

Prima di modificare qualsiasi impostazione di Proprietà di stampa, è necessario selezionare il formato carta corretto nel programma. È possibile stampare gli opuscoli utilizzando i seguenti formati carta:

- Letter
- A4

1. Caricare la carta. Per ulteriori informazioni, vedere [Caricamento della carta](#).
2. Dopo avere aperto il documento, fare clic su **File® Stampa**.
3. Nella finestra di dialogo **Stampa**, fare clic su **Proprietà**, **Preferenze**, **Opzioni** o **Imposta** a seconda del programma o del sistema operativo utilizzato.
4. Fare clic sulla scheda **Avanzate**.
5. Dal menu a discesa **Layout**, selezionare **Opuscolo**.



NOTA: l'opzione Opuscolo non è disponibile se è selezionata carta personalizzata.

6. Dal menu a discesa **Fogli per set**, selezionare un numero di fogli stampati per il set.

 **NOTA:** un set corrisponde a un determinato numero di fogli di carta piegati insieme. I set stampati vengono impilati uno sull'altro, in modo da mantenere l'ordine corretto delle pagine. I set impilati vengono uniti in modo da poter essere rilegati come un opuscolo. Quando si stampa con un tipo di carta più pesante, selezionare un numero inferiore di **Fogli per set**.

7. Fare clic su **OK**.

Viene chiusa la finestra di dialogo **Preferenze stampa**.

8. Fare clic su **OK** o **Stampa**.

 **NOTA:** per ulteriori informazioni sulla rilegatura e sulla creazione dell'opuscolo, vedere [Composizione di un opuscolo](#).

Composizione di un opuscolo

1. Capovolgere la pila di fogli stampati sul vassoio di uscita della carta.
2. Prendere il primo set dalla pila, piegarlo a metà e posizionarlo in modo che la prima pagina sia rivolta verso il basso.
3. Prendere il set successivo dalla pila, piegarlo a metà e collocarlo sulla parte superiore del primo set con la pagina frontale rivolta verso il basso.



4. Impilare i rimanenti set con la prima pagina rivolta verso il basso, uno sull'altro, fino a completare l'opuscolo.
5. Rilegare i set insieme per completare l'opuscolo.



Processo di stampa fronte/retro (stampa su due lati)

L'opzione fronte/retro automatica consente di stampare il documento su entrambi i lati della carta senza la necessità di riorientare manualmente i fogli. Accertarsi che sia stata caricata carta normale in formato Letter o A4. Non è possibile effettuare la stampa duplex su buste, cartoncino o carta fotografica.

1. Accendere la stampante e il computer e accertarsi che siano collegati.
2. Caricare la carta. Per ulteriori informazioni, vedere [Caricamento della carta](#).
3. Dopo avere aperto il documento, fare clic su **File® Stampa**.

4. A seconda del programma o del sistema operativo utilizzato fare clic su **Preferenze**, **Proprietà**, **Opzioni** o **Imposta**.
 5. Fare clic sulla scheda **Avanzate**, quindi selezionare la casella di controllo **Stampa su due lati**.
 6. Dall'elenco a discesa, selezionare **Automatica**.
 7. Selezionare la modalità di rilegatura delle pagine.
 8. Selezionare la casella di controllo **Aumenta tempo di asciugatura**.
 9. Se è deselezionata, selezionare la casella di controllo **Stampa pagina istruzioni per assistenza ricaricamento**.
 10. Fare clic su **OK**.
Viene chiusa la finestra di dialogo **Preferenze stampa**.
 11. Fare clic su **OK** o **Stampa**.
-

Annullamento di un processo di stampa

Invio da un computer locale

Esistono due sistemi per annullare un processo di stampa inviato da un computer collegato alla stampante tramite un cavo USB.

Dalla cartella della stampante:

1. *In Windows Vista™:*
 - a. Fare clic su  **Pannello di controllo**.
 - b. Fare clic su **Hardware e suono**.
 - c. Fare clic su **Stampanti**.

In Windows® XP, fare clic su **Start** ® **Impostazioni**® **Pannello di controllo**® **Stampanti e altro hardware**® **Stampanti e fax**.

In Windows 2000, fare clic su **Star t**® **Impostazioni**® **Stampanti**.

2. Fare clic con il pulsante destro del mouse sull'icona **Dell V505**.
3. Fare clic su **Apri**.
4. Selezionare il processo che si desidera annullare dall'elenco visualizzato.
5. Dal menu **Documento**, fare clic su **Annulla**.

Dalla finestra Stato stampante:

Viene aperta automaticamente la finestra Stato stampante nella parte inferiore destra dello schermo quando si invia un processo di stampa. Fare clic su **Annulla stampa** per annullare il processo di stampa corrente.

Dalla barra delle applicazioni:



1. Fare doppio clic sull'icona della stampante nella parte inferiore destra dello schermo del computer o nella barra delle

applicazioni

2. Fare clic sul processo di stampa che si desidera annullare.
3. Fare clic su **Annulla**.

Invio da un dispositivo Bluetooth

Dalla stampante:

- Premere il pulsante **Annulla**  per annullare il processo di stampa e interrompere la connessione Bluetooth.
- Premere il pulsante di **accensione**  per annullare il processo di stampa, interrompere la connessione Bluetooth e spegnere la stampante.

Dal dispositivo Bluetooth:

Per informazioni, vedere la documentazione fornita con la periferica.

Invio da un computer in una rete wireless

1. *In Windows Vista:*
 - a. Fare clic su  **Pannello di controllo**.
 - b. Fare clic su **Hardware e suono**.
 - c. Fare clic su **Stampanti**.

In Windows XP, fare clic su **Start**  **Impostazioni**  **Pannello di controllo**  **Stampanti e altro hardware**  **Stampanti e fax**.

In Windows 2000, fare clic su **Star t**  **Impostazioni**  **Stampanti**.

2. Fare clic con il pulsante destro del mouse sull'icona **Dell V505**.
3. Fare clic su **Apri**.
4. Selezionare il processo che si desidera annullare dall'elenco visualizzato.
5. Dal menu **Documento**, fare clic su **Annulla**.

Modifica delle impostazioni predefinite delle preferenze di stampa

Quando si invia un documento o una foto in stampa, è possibile specificare varie impostazioni quali la stampa su entrambi i lati della carta, la stampa con qualità superiore o inferiore oppure solo in bianco e nero, e molto altro. Se si preferiscono delle impostazioni, è possibile renderle predefinite in modo che non è necessario specificare le preferenze ogni volta che si invia un processo di stampa.

Per configurare le impostazioni preferite come valori predefiniti per la maggior parte dei programmi, aprire la finestra di dialogo Preferenze stampa nella cartella Stampanti.

1. *In Windows Vista:*

- a. Fare clic su  **Pannello di controllo**.
- b. Fare clic su **Hardware e suono**.
- c. Fare clic su **Stampanti**.

*In Windows XP, fare clic su **Start**® **Impostazioni**® **Pannello di controllo**® **Stampanti e altro hardware**® **Stampanti e fax**.*

*In Windows 2000, fare clic su **Start**® **Impostazioni**® **Stampanti**.*

2. Fare clic con il pulsante destro del mouse sull'icona **Dell V505**.
3. Selezionare **Preferenze stampa**.
4. Modificare le impostazioni che si desidera impostare come predefinite quando si stampa dalla maggior parte dei programmi.

Dalla scheda *Impostazioni stampa*, è possibile:

- Modificare la qualità di stampa predefinita su **Bozza**, **Normale** o **Foto**.
- Modificare il tipo di supporto e il formato di carta predefiniti.
- Rendere la stampa in bianco e nero e la stampa senza bordi l'impostazione predefinita.
- Modificare l'orientamento predefinito.
- Modificare il numero di copie predefinito.

Dalla scheda *Avanzate*, è possibile:

- Rendere la stampa su due lati automatica (duplex) l'impostazione predefinita.
- Estendere il tempo di asciugatura dei processi di stampa duplex per impostazione predefinita.
- Specificare i layout che si desidera impostare come predefiniti.

Dalla scheda *Manutenzione*:

Non sono presenti impostazioni di stampa da configurare come predefinite dalla scheda **Manutenzione**. Da qui, è possibile

- Installare, pulire e allineare le cartucce di inchiostro.
- Stampare una pagina di prova.
- Ottenere informazioni sulla condivisione della stampante in una rete.

Manutenzione

- [Sostituzione delle cartucce di inchiostro](#)
- [Allineamento delle cartucce di inchiostro](#)
- [Pulizia degli ugelli delle cartucce di inchiostro](#)
- [Pulizia della parte esterna della stampante](#)

⚠ ATTENZIONE: prima di eseguire le procedure elencate in questa sezione, leggere e attenersi alle norme di sicurezza riportate nel *Manuale del proprietario*.

Le cartucce di stampa Dell™ sono disponibili soltanto tramite Dell. È possibile ordinare le cartucce di inchiostro sul sito Web all'indirizzo www.dell.com/supplies oppure per telefono.

➡ **AVVERTENZA:** si consiglia di utilizzare le cartucce di inchiostro Dell con la stampante. La garanzia Dell non copre eventuali problemi determinati dall'uso di accessori, parti o componenti non forniti da Dell.

Sostituzione delle cartucce di inchiostro

1. Accendere la stampante.
2. Sollevare l'unità base scanner.



Il supporto delle cartucce di inchiostro viene spostato nella posizione di caricamento, a meno che la stampante non sia occupata.

3. Premere verso il basso la leva di ciascuna cartuccia di inchiostro per sollevare il relativo coperchio.

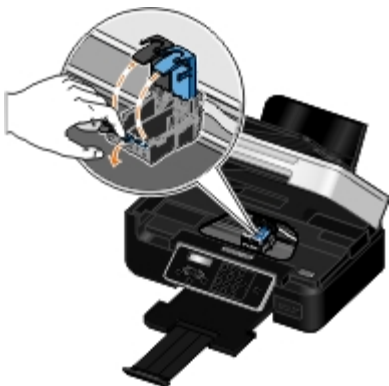

4. Rimuovere le vecchie cartucce di inchiostro.



5. Conservare le cartucce in un contenitore ermetico, come quello fornito unitamente alla cartuccia fotografica, o smaltirle in maniera appropriata.

6. Se si installano cartucce di inchiostro nuove, rimuovere l'adesivo e il nastro trasparente dai lati posteriore e inferiore delle cartucce.

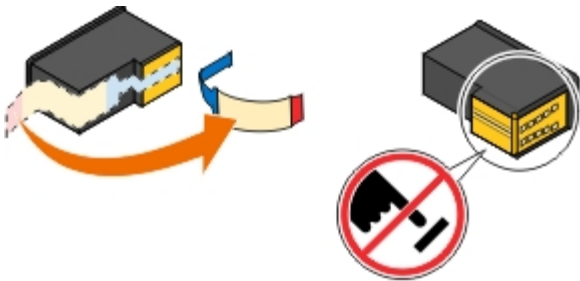

➡ **AVVERTENZA:** non toccare l'area dei contatti dorata sulla parte laterale o sugli ugelli metallici nella parte inferiore delle cartucce.

7. Inserire la cartuccia nuova. Accertarsi che la cartuccia nera o fotografica sia inserita nel supporto di sinistra e la cartuccia a colori in quello di destra.

🖨 **NOTA:** per la stampa normale, utilizzare una cartuccia nera e una cartuccia a colori. Per la stampa fotografica, sostituire la cartuccia nera con una fotografica.



8. *Chiudere* il coperchio facendolo scattare.









9. Abbassare l'unità base scanner fino a quando non è completamente chiusa.



Allineamento delle cartucce di inchiostro

La stampante richiede automaticamente all'utente di allineare le cartucce di inchiostro quando sono installate o sostituite. È necessario allineare le cartucce di inchiostro anche quando i caratteri non sono riprodotti in stampa in maniera corretta o non sono allineati a sinistra, oppure se le linee verticali o rette risultano ondulate.

Per eseguire l'allineamento delle cartucce mediante il pannello operatore:

1. Caricare carta normale. Per ulteriori informazioni, vedere [Caricamento della carta](#).
2. Utilizzare i pulsanti **Freccia** sinistra e destra   per scegliere **MANUTENZIONE**, quindi premere il pulsante **Selezione** .
3. Utilizzare i pulsanti **Freccia** sinistra e destra   per scegliere **Allinea cartucce**, quindi premere il pulsante **Selezione** .

Viene stampata una pagina di allineamento. Le cartucce di inchiostro vengono allineate durante la stampa della pagina. Al termine dell'operazione di allineamento, è possibile eliminare la pagina.

Per eseguire l'allineamento delle cartucce mediante il software della stampante:

1. Caricare carta normale.
2. *In Windows Vista™:*
 - a. Fare clic su  **Pannello di controllo**.

b. Fare clic su **Hardware e suono**.

c. Fare clic su **Stampanti**.

In Windows® XP, fare clic su **Start® Pannello di controllo® Stampanti e altro hardware® Stampanti e fax**.

In Windows 2000, fare clic su **Start® Impostazioni® Stampanti**.

3. Fare clic con il pulsante destro del mouse sull'icona **Dell V505**.

4. Fare clic su **Preferenze stampa**.

Viene visualizzata la finestra di dialogo **Preferenze stampa**.

5. Fare clic sulla scheda **Manutenzione**.

6. Fare clic su **Allinea cartucce di inchiostro**.

7. Fare clic su **Stampa**.

Viene stampata una pagina di allineamento. Le cartucce di inchiostro vengono allineate durante la stampa della pagina. Al termine dell'operazione di allineamento, è possibile eliminare la pagina.



Pulizia degli ugelli delle cartucce di inchiostro

Può essere necessario pulire gli ugelli quando:

- Nelle immagini grafiche o in aree nere uniformi sono presenti linee bianche.
- La stampa risulta confusa o troppo scura.
- I colori risultano sbiaditi o non sono stampati in modo corretto.
- Le linee verticali risultano frastagliate o i bordi accidentati.

Per pulire gli ugelli dal pannello operatore:

1. Caricare carta normale. Per ulteriori informazioni, vedere [Caricamento della carta](#).

2. Utilizzare i pulsanti **Freccia** sinistra e destra   per scegliere **MANUTENZIONE**, quindi premere il pulsante **Seleziona**



3. Utilizzare i pulsanti **Freccia** sinistra e destra   per scegliere **Pulisci cartucce**, quindi premere il pulsante

Seleziona .

Per pulire gli ugelli dal software della stampante:

1. Caricare carta normale.

2. In Windows Vista:

a. Fare clic su  **® Pannello di controllo**.

b. Fare clic su **Hardware e suono**.

c. Fare clic su **Stampanti**.

In Windows XP, fare clic su **Start® Pannello di controllo® Stampanti e altro hardware® Stampanti e fax.**

In Windows 2000, fare clic su **Start® Impostazioni® Stampanti.**

3. Fare clic con il pulsante destro del mouse sull'icona **Dell V505.**

4. Fare clic su **Preferenze stampa.**

Viene visualizzata la finestra di dialogo **Preferenze stampa.**

5. Fare clic sulla scheda **Manutenzione.**

6. Fare clic su **Pulisci cartucce di inchiostro.**

Viene stampata la pagina di pulizia.

7. Se la qualità di stampa non è migliorata, fare clic su **Ripeti pulizia.**

8. Stampare di nuovo il documento per verificare se la qualità di stampa è migliorata.

Se la qualità di stampa non è ancora soddisfacente, pulire gli ugelli con un panno pulito e asciutto, quindi stampare di nuovo il documento.

Pulizia della parte esterna della stampante

1. Accertarsi che la stampante sia spenta e scollegata dalla presa a muro.

 **ATTENZIONE:** per evitare il rischio di scosse elettriche, scollegare il cavo di alimentazione dalla presa a muro e scollegare tutti i cavi della stampante prima di procedere.

2. Rimuovere la carta dal relativo supporto e dal vassoio di uscita della carta.

3. Inumidire con acqua un panno pulito privo di filacce.

 **AVVERTENZA:** non utilizzare detersivi e detergenti comuni, poiché potrebbero danneggiare la finitura della stampante.

4. Pulire solo la parte esterna della stampante, accertandosi di rimuovere i residui di inchiostro che si sono accumulati sul vassoio di uscita della carta.

 **AVVERTENZA:** l'uso di un panno umido per pulire l'interno potrebbe danneggiare la stampante. Eventuali danni alla stampante causati nel caso in cui non si seguano le istruzioni corrette per la pulizia non saranno coperti dalla garanzia.

5. Accertarsi che il supporto e il vassoio di uscita della carta siano asciutti prima di iniziare un nuovo processo di stampa.

Stampa da un scheda di memoria o chiave USB

- [Stampa di fotografie](#)
- [Stampa di file di Office](#)

Nella maggior parte delle fotocamere digitali le fotografie sono memorizzate in una scheda. Sono supportati le seguenti schede di memoria:

- Compact Flash Type I e II
- Memory Stick
- Memory Stick PRO
- Memory Stick Duo (con adattatore)
- Memory Stick Duo Pro
- Mini SD (con scheda)
- Microdrive
- Micro SD (Transflash)
- Secure Digital
- SDHC (High Capacity)
- MultiMedia Card
- MMC Mobile
- RS-MMC
- xD-Picture Card
- XD Type M and H

Le scheda di memoria devono essere inserite con l'etichetta rivolta verso l'alto. Il lettore della scheda presenta tre alloggiamenti in cui vengono sistemate queste schede e una piccola spia che lampeggia quando è in corso l'analisi della scheda o la trasmissione dei dati che vi sono contenuti.

 **NOTA:** inserire solo una scheda di memoria alla volta.

È inoltre possibile utilizzare il connettore di PictBridge per accedere alle informazioni memorizzate sulle chiavi USB.

 **AVVERTENZA:** non rimuovere la scheda di memoria o la chiave USB e non toccare la stampante accanto all'area della scheda di memoria o della chiave USB nel corso della lettura, scrittura o stampa da tali dispositivi. Si potrebbe verificare un danneggiamento dei dati.

 **NOTA:** non inserire una chiave USB se è già inserita una scheda di memoria nella stampante.

Quando si inserisce una scheda di memoria o una chiave USB, la stampante passa automaticamente alla modalità **Foto** se contiene solo file di foto digitali. Se la scheda di memoria o la chiave USB contiene sia documenti che foto, la stampante richiede all'utente quale file desidera stampare. Per ulteriori informazioni, vedere [Modalità foto](#).

 **NOTA:** la stampante supporta il formato di dati FAT32. I file memorizzati in NTFS devono essere convertiti nel formato di dati FAT32 prima di inserire la scheda di memoria o la chiave USB nella stampante.





Stampa di fotografie

Salvataggio delle fotografie sul computer

1. Inserire la scheda di memoria o una chiave USB.

Se la scheda di memoria o la chiave USB contiene solo foto, la stampante passa automaticamente alla modalità FOTO.

Se la scheda di memoria o la chiave USB contiene documenti e foto, il display chiede quali file stampare. Utilizzare i pulsanti **Freccia** sinistra e destra   per scegliere Foto, quindi premere il pulsante **Selezione** .

2. Utilizzare i pulsanti **Freccia** sinistra e destra   per scegliere **Salva foto**, quindi premere il pulsante **Selezione** .
3. Premere il pulsante **Avvio** .

Viene avviato **Dell Imaging Toolbox** sul computer.

4. Seguire le istruzioni nella finestra di dialogo **Dell Imaging Toolbox** su come trasferire le foto sul computer.

Stampa delle foto da un CD o da un dispositivo di memorizzazione flash

1. Accendere la stampante e il computer e accertarsi che siano collegati.
2. Caricare la carta. Per ulteriori informazioni, vedere [Caricamento della carta](#).
3. Inserire un CD o collegare un dispositivo di memorizzazione flash (quale un'unità flash, una scheda di memoria o una fotocamera digitale) al computer, quindi chiudere le finestre di dialogo di Windows visualizzate.
4. *In Windows Vista™:*
 - a. Fare clic su  **Programmi**.
 - b. Fare clic su **Stampanti Dell**.
 - c. Fare clic su **Dell V505**.

In Windows XP e Windows 2000:

Fare clic su **Start**  **Programmi** o **Tutti i programmi**  **Stampanti Dell**  **Dell V505**.

5. Selezionare **Dell Imaging Toolbox**.

Viene visualizzata la finestra di dialogo **Dell Imaging Toolbox**.

6. Nella schermata **iniziale**, fare clic su **Album fotografico personale**.
7. Nel riquadro **Cartelle**, scegliere l'unità che contiene il CD o il dispositivo di memorizzazione flash, quindi aprire la cartella che contiene le foto.

 **NOTA:** se l'unità che contiene il dispositivo di memorizzazione flash non viene visualizzata nel riquadro Cartelle, chiudere e riaprire il software, quindi ripetere i passaggi 1 e 2.

Nell'area di anteprima vengono visualizzate le miniature di tutte le foto presenti nella cartella.

8. Fare clic per selezionare le foto da stampare.
9. Fare clic su **Stampa foto**.
10. Dagli elenchi a discesa, selezionare la qualità di stampa nonché le impostazioni del formato e tipo di carta desiderati.
11. Per selezionare più stampe di una foto, o per selezionare dei formati foto diversi da 10 x 15 cm (4 x 6 poll.), selezionare le opzioni desiderate nella tabella. Utilizzare l'elenco a discesa nell'ultima colonna per visualizzare e selezionare altri formati.



 **NOTA:** se si desidera modificare una foto prima di stampare, fare clic su **Modifica foto** sopra il riquadro dell'anteprima di stampa. Selezionare **Correzione automatica con un clic**, **Riduzione effetto occhi rossi automatica** o **Correzione automatica luminosità** per consentire al software di modificare la foto automaticamente. Fare clic su **Altri strumenti di ritocco** per andare alla schermata di modifica delle foto. Al termine delle modifiche, fare clic sull'opzione di restituzione con le modifiche nell'angolo inferiore destro per tornare alla finestra di stampa.



12. Fare clic su **Stampa ora**.

Stampa di tutte le foto

1. Inserire la scheda di memoria o una chiave USB.

Se la scheda di memoria o la chiave USB contiene solo foto, la stampante passa automaticamente alla modalità FOTO.

Se la scheda di memoria o la chiave USB contiene documenti e foto, il display chiede quali file stampare. Utilizzare i pulsanti **Freccia** sinistra e destra   per scegliere FOTO, quindi premere il pulsante **Seleziona** .

2. Utilizzare i pulsanti **Freccia** su o giù   per visualizzare **Stampa immagini**, quindi premere due volte il pulsante **Seleziona**  sul pannello operatore.

La stampante stampa tutte le foto sulla scheda di memoria o la chiave USB.

 **NOTA:** se si desidera stampare solo alcune foto su una scheda di memoria o una chiave USB, utilizzare un foglio di prova per selezionare le foto da stampare. Per ulteriori informazioni, vedere [Stampa di foto utilizzando un foglio di prova](#).

 **NOTA:** è possibile stampare solo immagini in formato JPEG o un insieme limitato di formati TIFF direttamente dalla scheda di memoria o dalla chiave USB. Sono supportati solo i formati TIFF creati direttamente dalle fotocamere digitali e non modificati da altre applicazioni. Se si desidera stampare foto memorizzate sulla scheda di memoria o sulla chiave USB in un formato file diverso, è necessario trasferirle sul computer prima della stampa. Per ulteriori informazioni, vedere [Salvataggio delle fotografie sul computer](#).

Stampa di fotografie da una fotocamera digitale utilizzando la funzione DPOF

Su alcune fotocamere digitali è disponibile la funzione DPOF (Digital Print Order Format) che consente di memorizzare le informazioni di impostazione della stampa su una scheda di memoria insieme alle foto da stampare. Se si utilizza una fotocamera digitale con la funzione DPOF, è possibile specificare quali foto della scheda di memoria devono essere stampate, il numero di copie da stampare e altre impostazioni di stampa. La stampante riconosce queste impostazioni quando vi si inserisce la scheda di memoria.





1. Caricare la carta fotografica/lucida con il lato di stampa rivolto verso l'alto.

 **NOTA:** accertarsi che le dimensioni della carta caricata non siano inferiori a quelle specificate nella selezione del

DPOF.

2. Inserire la scheda di memoria. La stampante passa automaticamente alla modalità FOTO.

 **NOTA:** inserire solo una scheda di memoria o una chiave USB alla volta.

3. Utilizzare i pulsanti **Freccia** a sinistra e a destra   per scegliere **Stampa DPOF**, quindi premere il pulsante **Seleziona** .
4. Premere il pulsante **Avvio** .









Stampa di foto utilizzando un foglio di prova

1. Inserire la scheda di memoria o una chiave USB.

Se la scheda di memoria o la chiave USB contiene solo foto, la stampante passa automaticamente alla modalità FOTO.

Se la scheda di memoria o la chiave USB contiene documenti e foto, il display chiede quali file stampare. Utilizzare i pulsanti **Freccia** sinistra e destra   per scegliere **Foto**, quindi premere il pulsante **Seleziona** .

 **NOTA:** è possibile stampare solo immagini in formato JPEG e TIFF direttamente dalla scheda di memoria o dalla chiave USB. Se si desidera stampare foto memorizzate sulla scheda di memoria o sulla chiave USB in un formato file diverso, è necessario trasferirle sul computer prima della stampa. Per ulteriori informazioni, vedere [Salvataggio delle fotografie sul computer](#).

2. Utilizzare i pulsanti **Freccia** sinistra e destra   per scegliere **Foglio di prova**, quindi premere il pulsante **Seleziona** .
3. Utilizzare i pulsanti **Freccia** sinistra e destra   per scegliere **Stampa foglio di prova**, quindi premere il pulsante **Seleziona** .
4. Utilizzare i pulsanti **Freccia** sinistra e destra   per selezionare dalla scheda di memoria o dalla chiave USB le foto da stampare sul foglio di prova.

| È possibile scegliere | Per |
|-----------------------|--|
| Tutti | Stampare tutte le foto della scheda di memoria o della chiave USB sul foglio di prova. |
| Ultimi 25 | Stampare le 25 foto più recenti sul foglio di prova. |
| Intervallo date | Stampare solo foto create in un determinato intervallo di date. |

5. Premere il pulsante **Avvio** .

Viene stampato il foglio di prova.

6. Seguire le istruzioni contenute nel foglio di prova per selezionare le fotografie da stampare e scegliere un layout e il tipo di carta da utilizzare.

Selezionare la casella circolare corrispondente all'icona dell'effetto occhi rossi sotto la foto per ridurre l'effetto sulla stampa.







 **NOTA:** quando si effettuano delle selezioni, accertarsi di avere selezionato in modo corretto le opzioni desiderate.

7. Caricare il foglio di prova rivolto verso il basso sul vetro dello scanner. Per ulteriori informazioni, vedere [Caricamento dei documenti originali](#).
8. Caricare la carta. Per ulteriori informazioni, vedere [Caricamento della carta](#).

 **NOTA:** accertarsi che le dimensioni della carta caricata nella stampante corrispondano al formato selezionato nel foglio di prova.

 **NOTA:** Per la stampa di fotografie è consigliata la carta lucida/fotografica.



9. Utilizzare i pulsanti **Freccia** sinistra e destra   per scegliere Acquisisci foglio di prova, quindi premere il pulsante **Avvio** .

 **AVVERTENZA:** non rimuovere la scheda di memoria né spegnere la stampante fino al termine della stampa delle foto selezionate nel foglio di prova. Il foglio di prova viene annullato se la scheda di memoria viene rimossa dalla stampante o se la stampante viene spenta. Quando la scheda di memoria viene rimossa dalla stampante od ogni volta che la stampante viene spenta, il foglio di prova non è più valido.



Stampa di file di Office

1. Accendere la stampante e il computer e accertarsi che siano collegati.
2. Inserire una scheda di memoria nell'alloggiamento delle schede o una chiave USB nella porta PictBridge.

Se la scheda di memoria o la chiave USB contiene solo documenti, la stampante passa automaticamente alla modalità FILE DI OFFICE.

Se la scheda di memoria o la chiave USB contiene documenti e foto, il display chiede quali file stampare. Utilizzare i pulsanti **Freccia** sinistra e destra   per scegliere Documenti, quindi premere il pulsante **Selezione** .

Per informazioni su quali tipi di file sono supportati dalla stampante, vedere [Modalità File di Office](#).

3. Utilizzare i pulsanti **Freccia** sinistra e destra   per scorrere il file che si desidera stampare.
4. Premere il pulsante **Avvio** .

Risoluzione dei problemi

- [Problemi di installazione](#)
- [Messaggi di errore](#)
- [Rimozione degli inceppamenti della carta](#)
- [Come evitare inceppamenti e alimentazione non corretta della carta](#)
- [Problemi relativi alla carta](#)
- [Problemi di stampa](#)
- [Problemi di copia](#)
- [Problemi di acquisizione](#)
- [Problemi di invio dei fax](#)
- [Problemi di rete](#)
- [Problemi con la scheda di memoria](#)
- [Miglioramento della qualità di stampa](#)
- [Indicazioni generali per la selezione o il caricamento dei supporti di stampa](#)
- [Rimozione e reinstallazione del software](#)

Se la stampante non funziona, accertarsi che sia collegata correttamente alla presa elettrica e al computer, se si utilizza un computer.

Per ulteriori informazioni e per verificare le ultime informazioni sulla risoluzione dei problemi della stampante, aprire il Centro servizi Dell dal driver della stampante o visitare <http://support.dell.com/support>.

Problemi di installazione

Problemi del computer

Verificare che la stampante sia compatibile con il computer in uso.

La stampante supporta solo Ubuntu Linux, Debian GNU/Linux, openSUSE Linux, Windows Vista™, Windows^(r) XP e Windows 2000.

NOTA: Il sistema operativo Linux è disponibile solo nel pacchetto Web.

NOTA: Windows ME, Windows 98 e Windows 95 non sono supportati da questa stampante.

Accertarsi che la stampante e il computer siano entrambi accesi.

Controllare il cavo USB.

- Accertarsi che il cavo USB sia collegato saldamente alla stampante e al computer.
- Spegnerne il computer, ricollegare il cavo USB come illustrato nel fascicolo *Installazione della stampante*, quindi riavviare il computer.

Se la schermata di installazione del software non viene visualizzata automaticamente, installare il software manualmente.

1. Inserire il CD *Driver e utilità*.

2. In *Windows Vista*, fare clic su  **Computer**.

In *Windows XP*, fare clic su **Start® Risorse del computer**.

In *Windows 2000*, fare doppio clic su **Risorse del computer** sul desktop.

3. Fare doppio clic sull'icona dell'unità **CD-ROM**, quindi fare doppio clic su **setup.exe**.

4. Quando viene visualizzata la schermata di installazione del software della stampante, fare clic su **Utilizzando un cavo USB** o **Utilizzando una rete wireless**.

5. Per completare l'installazione, attenersi alle istruzioni visualizzate sullo schermo.

Verificare se il software della stampante è installato.

In *Windows Vista*:

1. Fare clic su  **Programmi**.
2. Fare clic su **Stampanti Dell**.

In *Windows XP* e *Windows 2000*:

Fare clic su **Start® Programmi** o **Tutti i programmi® Stampanti Dell® Dell V505**.

Se la stampante non viene visualizzata nell'elenco delle stampanti, il software della stampante non è installato. Installare il software della stampante. Per ulteriori informazioni, vedere [Rimozione e reinstallazione del software](#).

Risolvere i problemi di comunicazione tra la stampante e il computer.

- Rimuovere il cavo USB dalla stampante e dal computer. Ricollegare il cavo USB alla stampante e al computer.
- Spegnerne la stampante. Scollegare il cavo di alimentazione della stampante dalla presa elettrica. Ricollegare il cavo di alimentazione alla presa elettrica e accendere la stampante.
- Riavviare il computer.
- Se il problema persiste, sostituire il cavo USB.

Impostare la stampante come predefinita.

1. In *Windows Vista*:

- a. Fare clic su  **Pannello di controllo**.
- b. Fare clic su **Hardware e suono**.
- c. Fare clic su **Stampanti**.

In *Windows XP*, fare clic su **Start® Pannello di controllo® Stampanti e altro hardware® Stampanti e fax**.

In *Windows 2000*, fare clic su **Start® Impostazioni® Stampanti**.

2. Fare clic con il pulsante destro del mouse sull'icona **Dell V505**.
3. Selezionare **Imposta come predefinita**.

La stampante non funziona e i processi di stampa sono bloccati nella coda di stampa.

Controllare se sono presenti più istanze della stampante installate nel computer.

1. *In Windows Vista:*

- a. Fare clic su  **Pannello di controllo**.
- b. Fare clic su **Hardware e suono**.
- c. Fare clic su **Stampanti**.

In Windows XP, fare clic su **Start**® **Pannello di controllo**® **Stampanti e altro hardware**® **Stampanti e fax**.

In Windows 2000, fare clic su **Start**® **Impostazioni**® **Stampanti**.

2. Fare clic su più oggetti per la stampante.

3. Eseguire la stampa di un processo per ogni oggetto presente per verificare quale stampante è attiva.

4. Impostare l'oggetto di stampa come stampante predefinita:

- a. Fare clic con il pulsante destro del mouse sull'icona **Dell V505**.
- b. Fare clic su **Imposta come predefinita**.

5. Eliminare le altre copie dell'oggetto di stampa facendo clic con il pulsante destro del mouse sul nome della stampante e selezionando **Elimina**.

Per evitare di creare più istanze della stampante nella cartella **Stampanti**, accertarsi di inserire sempre il cavo USB nella stessa porta USB originariamente utilizzata per la stampante. Inoltre, non installare i driver della stampante più volte dal CD *Driver e utilità*.

Problemi della stampante

Accertarsi che il cavo di alimentazione della stampante sia collegato saldamente alla stampante e alla presa elettrica.

Verificare se la stampante è in attesa o in pausa.

1. *In Windows Vista:*

- a. Fare clic su  **Pannello di controllo**.
- b. Fare clic su **Hardware e suono**.
- c. Fare clic su **Stampanti**.

In Windows XP, fare clic su **Start**® **Pannello di controllo**® **Stampanti e altro hardware**® **Stampanti e fax**.

In Windows 2000, fare clic su **Start**® **Impostazioni**® **Stampanti**.

2. Fare clic con il pulsante destro del mouse sull'icona **Dell V505**.

3. Verificare che l'opzione **Sospendi stampa** sia selezionata. Se l'opzione **Sospendi stampa** è selezionata, fare clic per deseleggerla.

Verificare la presenza di spie lampeggianti sulla stampante.

Per ulteriori informazioni, vedere [Messaggi di errore](#).

Accertarsi che le cartucce di inchiostro siano installate correttamente e che l'adesivo e il nastro siano stati rimossi da ogni cartuccia.

Assicurarsi che la carta sia stata caricata correttamente.







Per ulteriori informazioni, vedere [Caricamento della carta](#).













Accertarsi che la stampante non sia collegata a una fotocamera compatibile con PictBridge.







Per ulteriori informazioni, vedere [Stampa di fotografie da una fotocamera compatibile PictBridge](#).

Messaggi di errore

Per ulteriori informazioni e per verificare le ultime informazioni sulla risoluzione dei problemi della stampante, visitare <http://support.dell.com/support>.

| Messaggio di errore: | Descrizione: | Soluzione: |
|--|--|--|
| Computer non collegato | Si sta tentando di acquisire o stampare file di Office da una scheda di memoria o da una chiave USB oppure di selezionare l'opzione Salva su computer quando la stampante non è collegata a un computer o il computer non è acceso. | Verificare che la stampante sia collegata al computer. |
| Effettuare il collegamento al computer. | Si sta tentando di salvare le foto da una scheda di memoria o da una fotocamera digitale oppure di selezionare l'opzione Salva su computer quando la stampante non è collegata a un computer, il computer non è acceso o non è connesso a una rete. | Accertarsi che la stampante sia accessa e collegata al computer o alla rete. |
| Questa funzione non è supportata in una connessione di rete. | Si sta tentando di stampare file di Office da una scheda di memoria o una chiave USB quando la stampante è connessa a una scheda di rete e non direttamente al computer. | Collegare la stampante direttamente a un computer. |
| Nessuna risposta Premere  per annullare. | Si è verificato un timeout dopo che l'utente ha premuto il pulsante Avvio  . | Premere il pulsante Annulla  . |
| Caricare la carta, quindi premere  . | Nella stampante si è esaurita la carta. | Caricare la carta nella stampante, quindi premere il pulsante Selezione  per continuare la stampa. Per ulteriori informazioni, vedere Caricamento della carta . |
| Errore di caricamento del documento. Controllare l'alimentatore automatico documenti, quindi premere  . | La carta è esaurita nell'alimentatore automatico documenti. | Caricare la carta nell'ADF, quindi premere il pulsante Selezione  per continuare a copiare o ad acquisire. Per ulteriori informazioni, vedere Nell'alimentatore automatico documenti . |
| Rimozione degli inceppamenti della carta Controllare l'alimentatore automatico documenti, quindi | Si è verificato un inceppamento della carta nell'Alimentatore automatico documenti. | Rimuovere l'inceppamento carta nell'ADF. Per ulteriori informazioni, vedere Rimozione degli inceppamenti della carta . |

| | | |
|--|---|--|
| premere  | | |
| Rimuovere l'inceppamento del supporto, quindi premere  | Si è verificato un inceppamento del supporto della testina di stampa. | Rimuovere le ostruzioni dal percorso del supporto o chiudere i supporti dei coperchi delle cartucce, quindi premere il pulsante Seleziona  |
| Rimuovere l'inceppamento della carta, quindi premere  | Si è verificato un inceppamento della carta nella stampante. | Rimuovere l'inceppamento della carta. Per ulteriori informazioni, vedere Verificare che non siano presenti inceppamenti della carta. |
| Rimozione degli inceppamenti della carta Verificare l'unità fronte/retro, quindi premere  | Si è verificato un inceppamento della carta nell'unità fronte/retro. | Rimuovere l'inceppamento della carta. Per ulteriori informazioni, vedere Verificare che non siano presenti inceppamenti della carta. |
| È necessaria la carta normale 8,5X11 pollici o A4 per la stampa su due lati. | La carta caricata nell'unità fronte/retro non è supportata. | Caricare la carta 8,5 X 11 o A4, quindi premere il pulsante Seleziona  |
| Coperchio aperto. | L'unità base scanner è aperta. | Chiudere l'unità base scanner. |
| Formato carta Formato foto più grande del formato carta. Premere  per selezionare un nuovo formato carta. | Il formato della carta nella stampante è inferiore a quello selezionato. | Cambiare le dimensioni della carta in modo che corrispondano a quelle della carta caricata nella stampante oppure premere il pulsante Seleziona  |
| Form. carta non supp. | È stato avviato un processo di stampa ed è stato selezionato un formato carta non supportato. | Premere il pulsante Indietro  per annullare il processo e scegliere un nuovo formato carta. |
| <ul style="list-style-type: none"> • Installare una cartuccia nera o fotografica sul lato sinistro. • Installare una cartuccia di stampa a colori sul lato destro. • Installare entrambe le cartucce. | <p>Una cartuccia è mancante.</p> <p>Viene visualizzato un simbolo ? per ogni cartuccia mancante con un messaggio al di sotto.</p> | Inserire una cartuccia nera o fotografica nel supporto di sinistra e una cartuccia a colori nel supporto di destra. Per ulteriori informazioni, vedere Sostituzione delle cartucce di inchiostro. |
| Problemi di allineamento. Rimuovere il nastro dalle cartucce o consultare la risoluzione dei problemi. Premere  per riprovare. | Il nastro non è stato rimosso dalle cartucce di inchiostro prima dell'installazione. | Rimuovere il nastro dalle cartucce di inchiostro. Per ulteriori informazioni, vedere Sostituzione delle cartucce di inchiostro. |
| <ul style="list-style-type: none"> • Livello basso inchiostro nero. Ordinare l'inchiostro nel sito WWW.DELL.COM/SUPPLIES. Premere  per continuare. • Livello basso inchiostro a colori. Ordinare l'inchiostro nel sito WWW.DELL.COM/SUPPLIES. Premere  per continuare. • Livello basso inchiostro fotografico. Ordinare | L'inchiostro della cartuccia si sta esaurendo. | Sostituire la cartuccia di inchiostro. Per ulteriori informazioni, vedere Sostituzione delle cartucce di inchiostro. |

| | | |
|---|---|---|
| <p>l'inchiostro nel sito WWW.DELL.COM/SUPPLIES. Premere  per continuare.</p> <ul style="list-style-type: none"> • Livello basso inchiostro nero e a colori. Ordinare l'inchiostro nel sito WWW.DELL.COM/SUPPLIES. Premere  per continuare. • Livello basso inchiostro fotografico e a colori. Ordinare l'inchiostro nel sito WWW.DELL.COM/SUPPLIES. Premere  per continuare. | | |
| <ul style="list-style-type: none"> • Errore cartuccia di sinistra. Sostituire la cartuccia. • Errore cartuccia di destra. Sostituire la cartuccia. | <p>Una cartuccia non è valida. Viene visualizzato un simbolo X per ogni cartuccia non valida con un messaggio al di sotto.</p> | <p>Sostituire la cartuccia di inchiostro non valida. Per ulteriori informazioni, vedere Sostituzione delle cartucce di inchiostro.</p> |
| <p>Errore della cartuccia. Consultare la Guida per l'utente.</p> | <p>Una o entrambe le cartucce d'inchiostro non sono valide.</p> | <p>Rimuovere entrambe le cartucce, quindi installarle una alla volta per determinare quale non è valida.</p> |
| <p>Problema scheda di memoria. Assicurarsi che non sia danneggiata e che sia inserita correttamente.</p> | <p>Una scheda di memoria o una chiave USB non è inserita correttamente, è danneggiata, non funziona o il formato non è supportato.</p> | <p>Rimuovere la scheda di memoria o la chiave USB. Per ulteriori informazioni, consultare la documentazione fornita con la periferica.</p> |
| <p>Periferica non valida. La periferica USB collegata non è supportata. Scollegare il dispositivo e consultare il manuale per l'utente.</p> | <p>La periferica collegata non è supportata o la fotocamera digitale PictBridge non è impostata sulla modalità USB corretta.</p> | <p>Scollegare la periferica o verificare l'impostazione della modalità USB. Per ulteriori informazioni, consultare la documentazione fornita con la fotocamera digitale.</p> |
| <p>È consentita solo una periferica o una scheda. Rimuovere tutte le periferiche o le schede eccetto una.</p> | <p>Nella stampante sono inserite più schede di memoria o periferiche.</p> | <p>Rimuovere tutte le schede di memoria e le periferiche.</p> |
| <p>Scollegare la fotocamera per utilizzare altre funzioni della stampante.</p> | <p>Viene premuto un pulsante non funzionante mentre la stampante è in modalità PictBridge.</p> | <p>Rimuovere la connessione PictBridge per poter utilizzare la stampante da altre funzioni.</p> |
| <p>Caricare NORMALE 8,5x11" e premere . Oppure caricare carta NORMALE A4 e premere .</p> | <p>È stato caricato un tipo di carta diverso dalla carta normale nel supporto carta quando si è tentato di stampare una pagina di allineamento, di pulizia o di configurazione di rete.</p> | <p>Caricare carta normale, quindi premere il pulsante Seleziona .</p> |
| <p>Foglio di prova non valido. Ristampare il foglio di prova e riprovare.</p> | <p>La stampante rileva un codice a barre non valido o una condizione di errore.</p> | <p>Verificare il foglio di prova o ristamparlo. Per ulteriori informazioni, vedere Stampa di foto utilizzando un foglio di prova.</p> |
| <p>Impossibile rilevare un foglio di prova.</p> | <p>La stampante non è stata in grado di riconoscere il foglio di prova oppure il foglio di prova è inclinato o posizionato in modo errato sul vetro dello scanner.</p> | <p>Ristampare il foglio di prova e selezionare le opzioni, oppure posizionare in modo corretto il foglio di prova rivolto verso il basso sul vetro dello scanner ed eseguire nuovamente l'acquisizione.</p> |
| <p>Non è stata effettuata alcuna selezione di layout.</p> | <p>Si sta acquisendo il foglio di prova senza un'opzione di formato foto o carta selezionata.</p> | <p>Selezionare un'opzione di formato foto o carta nel foglio di prova ed eseguire nuovamente l'acquisizione.</p> |

| | | |
|--|--|---|
| È possibile scegliere una sola selezione di layout alla volta. | Si sta acquisendo il foglio di prova con più opzioni di formato foto o carta selezionate. | Ristampare il foglio di prova, selezionare solo un'opzione di formato foto o carta ed eseguire nuovamente l'acquisizione. |
| Non è stata selezionata alcuna immagine. | Si sta eseguendo l'acquisizione del foglio di prova senza aver selezionato alcuna immagine. | Selezionare le immagini sul foglio di prova ed eseguire nuovamente l'acquisizione. |
| Nessuna informazione sul foglio di prova. | Si sta eseguendo l'acquisizione del foglio di prova e le relative informazioni sono state eliminate o rimosse dalla scheda di memoria. | Ristampare il foglio di prova, selezionare le opzioni ed eseguire nuovamente l'acquisizione. |
| Alcune foto sono state rimosse dalla scheda dal computer. | Una foto selezionata dall'utente sul foglio di prova è stata eliminata o rimossa dalla scheda di memoria. | Ristampare il foglio di prova, selezionare le opzioni ed eseguire nuovamente l'acquisizione. |
| Errore NNNN. | Se sul display viene visualizzato Errore seguito da un numero a quattro cifre, si è verificato un errore avanzato. | Contattare l'assistenza clienti. Per ulteriori informazioni, andare all'indirizzo http://support.dell.com/support . |

Rimozione degli inceppamenti della carta

Inceppamento della carta nel percorso carta

1. Tirare la carta con decisione per estrarla. Se non si riesce a raggiungere la carta in quanto è all'interno della stampante, sollevare l'unità base scanner per aprire la stampante.
2. Estrarre la carta.
3. Chiudere l'unità base scanner.
4. Inviare nuovamente il processo di stampa per stampare le pagine mancanti.

Inceppamento della carta non visibile

1. Spegnerla stampante.
2. Sollevare l'unità base scanner.



3. Afferrare con fermezza la carta ed estrarla con delicatezza dalla stampante.
4. Chiudere l'unità base scanner.
5. Accendere la stampante e stampare di nuovo il documento.

Inceppamento della carta nell'unità duplex

1. Rimuovere il coperchio dell'unità duplex.



2. Afferrare con fermezza la carta ed estrarla con delicatezza dalla stampante.
3. Reinstallare il coperchio dell'unità duplex.
4. Premere il pulsante **Seleziona**  per continuare la stampa.

Inceppamento della carta nell'ADF

1. Sollevare il coperchio dell'ADF situato sulla sinistra del vassoio di entrata ADF.



2. Afferrare con fermezza la carta ed estrarla con delicatezza dalla stampante.



3. Chiudere il coperchio dell'ADF.



4. Premere il pulsante **Seleziona** .
5. Inviare nuovamente il processo di stampa per stampare le pagine mancanti.

Come evitare inceppamenti e alimentazione non corretta della carta

È possibile evitare la maggior parte degli inceppamenti e delle alimentazioni non corrette della carta attenendosi alle seguenti indicazioni:

- Utilizzare supporti che rispettano le linee guida sui supporti della stampante. Per ulteriori informazioni, vedere [Caricamento della carta](#).
- Accertarsi che i supporti siano caricati correttamente nel vassoio di entrata.
- Non caricare eccessivamente il vassoio di entrata.
- Non rimuovere i supporti dal vassoio di entrata durante la stampa.
- Piegare, aprire a ventaglio e raddrizzare la carta prima di caricarla.
- Non utilizzare carta piegata, umida o arricciata.
- Orientare i supporti in base alle istruzioni della stampante.

Problemi relativi alla carta

| |
|---|
| Assicurarsi che la carta sia stata caricata correttamente. |
|---|

Per ulteriori informazioni, vedere [Caricamento della carta](#).

| |
|---|
| Utilizzare solo la carta consigliata per la stampante. |
|---|

Per ulteriori informazioni, vedere [Indicazioni per i supporti di stampa](#).

| |
|--|
| Caricare una quantità inferiore di carta quando si stampano più pagine. |
|--|

Per ulteriori informazioni, vedere [Indicazioni per i supporti di stampa](#).

| |
|--|
| Accertarsi che la carta non sia spiegazzata, strappata o danneggiata. |
|--|

Verificare che non siano presenti inceppamenti della carta.

Per ulteriori informazioni, vedere [Rimozione degli inceppamenti della carta](#).

Problemi di stampa

Verificare i livelli di inchiostro e, se necessario, installare nuove cartucce di stampa.

Per ulteriori informazioni, vedere [Sostituzione delle cartucce di inchiostro](#).

Assicurarsi di rimuovere i singoli fogli dal vassoio di uscita carta.

Per evitare le sbavature d'inchiostro quando si utilizzano i seguenti supporti, rimuovere ciascun foglio non appena esce dalla stampante e lasciare che asciughi completamente:

- Carta fotografica
- Carta lucida
- Lucido
- Etichette
- Buste
- Trasferibili a caldo

Estendere il tempo di asciugatura dei processi di stampa duplex

Se sono presenti macchie di inchiostro sul fondo delle pagine dei processi di stampa duplex, aumentare il tempo di asciugatura del lato stampato prima che la carta venga alimentata nuovamente nella stampante dall'unità duplex e venga eseguita la stampa sull'altro lato.

NOTA: se questa funzione viene attivata, sarà necessario attendere alcuni secondi in più prima che l'unità duplex completi il processo di stampa.

Per impostare questa funzione come valore predefinito per tutti i processi di stampa duplex:

1. *In Windows Vista:*
 - a. Fare clic su  **Pannello di controllo**.
 - b. Fare clic su **Hardware e suono**.
 - c. Fare clic su **Stampanti**.

*In Windows XP, fare clic su **Start**® **Pannello di controllo**® **Stampanti e altro hardware**® **Stampanti e fax**.*

*In Windows 2000, fare clic su **Start**® **Impostazioni**® **Stampanti**.*

2. Fare clic con il pulsante destro del mouse sull'icona **Dell V505**.
3. Selezionare **Preferenze stampa**.

Viene visualizzata la finestra di dialogo **Preferenze stampa**.

4. Fare clic sulla scheda **Avanzate**.

5. Nell'area **Stampa su 2 lati**, selezionare **Aumenta tempo di asciugatura**.

6. Fare clic su **OK**.

Per applicare questa funzione solo la processo di stampa duplex:

1. Con il documento aperto, fare clic su **File® Stampa**.

Viene visualizzata la finestra di dialogo **Stampa**.

2. A seconda del programma o del sistema operativo utilizzato fare clic su **Preferenze**, **Proprietà**, **Opzioni** o **Imposta**.

Viene visualizzata la finestra di dialogo **Preferenze stampa**.

3. Fare clic sulla scheda **Avanzate**.

4. Nell'area **Stampa su 2 lati**, selezionare **Aumenta tempo di asciugatura**.

5. Fare clic su **OK**.

Liberare risorse di memoria nel computer quando la velocità di stampa è bassa.

- Chiudere tutte le applicazioni non in uso.
- Provare a ridurre il numero e il formato delle immagini del documento.
- Valutare l'acquisto di altra memoria RAM per il computer.
- Rimuovere i caratteri che si utilizzano raramente dal sistema.
- Disinstallare il software della stampante e reinstallarlo. Per ulteriori informazioni, vedere [Rimozione e reinstallazione del software](#).
- Selezionare una qualità di stampa inferiore dalla finestra di dialogo Preferenze stampa.

Assicurarsi che la carta sia stata caricata correttamente.

Per ulteriori informazioni, vedere [Caricamento della carta](#).

Problemi di copia

Verificare la presenza di spie lampeggianti o di messaggi di errore sulla stampante.

Per ulteriori informazioni, vedere [Messaggi di errore](#).

Accertarsi che il vetro dello scanner sia pulito.

Pulire con delicatezza il vetro dello scanner e le strisce di vetro ai lati, con un panno pulito privo di lanugine inumidito con acqua.

Rimuovere i mezzitoni delle immagini da riviste o giornali.

1. *In Windows Vista:*

- a. Fare clic su  **Programmi**.
- b. Fare clic su **Stampanti Dell**.
- c. Fare clic su **Dell V505**.

In Windows XP o Windows 2000:

Fare clic su **Start**  **Programmi** o **Tutti i programmi**  **Stampanti Dell**  **Dell V505**.

2. Selezionare **Dell Imaging Toolbox**.

Viene visualizzata la finestra di dialogo **Dell Imaging Toolbox**.

3. Nella schermata iniziale, fare clic su **Album fotografico personale**.

4. Fare clic su **File**  **Apri** per selezionare l'immagine da modificare.

5. Con un'immagine aperta, fare clic sulla scheda **Avanzate**.

6. Fare clic su **Motivi immagine**.

Viene visualizzata la finestra di dialogo **Motivi immagine**.

7. Selezionare **Rimozione dei mezzitoni delle immagini da riviste e giornali (descreening)**.

8. Dal menu a discesa **Quali mezzitoni è necessario rimuovere?**, selezionare un'impostazione in base all'elemento acquisito.

9. Fare clic su **OK**.

Ridurre il rumore di fondo sui documenti acquisiti.

1. *In Windows Vista:*

- a. Fare clic su  **Programmi**.
- b. Fare clic su **Stampanti Dell**.
- c. Fare clic su **Dell V505**.

In Windows XP o Windows 2000:

Fare clic su **Start**  **Programmi** o **Tutti i programmi**  **Stampanti Dell**  **Dell V505**.

2. Selezionare **Dell Imaging Toolbox**.

Viene visualizzata la finestra di dialogo **Dell Imaging Toolbox**.

3. Nella schermata iniziale, fare clic su **Album fotografico personale**.

4. Fare clic su **File**  **Apri** per selezionare l'immagine da modificare.

5. Con un'immagine aperta, fare clic sulla scheda **Avanzate**.

6. Fare clic su **Motivi immagine**.

Viene visualizzata la finestra di dialogo **Motivi immagine**.

7. Selezionare **Riduci segni casuali (rumore di fondo) sui documenti a colori**.

8. Spostare la barra di scorrimento da sinistra a destra per regolare la quantità di rumore di fondo sul documento acquisito.

9. Fare clic su **OK**.

Accertarsi che il documento o la foto sia caricata correttamente sul vetro dello scanner.

Per ulteriori informazioni, vedere [Caricamento degli originali sul vetro dello scanner](#).

Verificare i formati carta.

Accertarsi che il formato carta da utilizzare corrisponda a quello selezionato sul pannello operativo o in **Dell Imaging Toolbox**.

Problemi di acquisizione

Verificare la presenza di spie lampeggianti e di messaggi di errore sulla stampante.

Per ulteriori informazioni, vedere [Messaggi di errore](#).

Controllare il cavo USB.

- Accertarsi che il cavo USB sia collegato saldamente alla stampante e al computer.
- Spegnerne il computer, ricollegare il cavo USB come illustrato nel fascicolo *Installazione della stampante*, quindi riavviare il computer.

Verificare se il software della stampante è installato.

In Windows Vista:

1. Fare clic su  **Programmi**.
2. Fare clic su **Stampanti Dell**.

In Windows XP o Windows 2000:

Fare clic su **Start**  **Programmi** o **Tutti i programmi**  **Stampanti Dell**  **Dell V505**.

Se la stampante non viene visualizzata nell'elenco delle stampanti, il software della stampante non è installato. Installare il software della stampante. Per ulteriori informazioni, vedere [Rimozione e reinstallazione del software](#).

Risolvere i problemi di comunicazione tra la stampante e il computer.

- Rimuovere e ricollegare il cavo USB dalla stampante e dal computer.
- Spegnerne la stampante. Scollegare il cavo di alimentazione della stampante dalla presa elettrica. Ricollegare il cavo di alimentazione alla presa elettrica e accendere la stampante.
- Riavviare il computer.

Modificare la risoluzione di acquisizione su un valore inferiore se l'acquisizione richiede troppo tempo o causa il blocco del computer.

1. *In Windows Vista:*

- a. Fare clic su  **Programmi**.
- b. Fare clic su **Stampanti Dell**.
- c. Fare clic su **Dell V505**.

In Windows XP e Windows 2000:

Fare clic su **Start**  **Programmi** o **Tutti i programmi**  **Stampanti Dell**  **Dell V505**.

2. Selezionare **Dell Imaging Toolbox**.

Viene visualizzata la finestra di dialogo **Dell Imaging Toolbox**.

3. Dalla schermata introduttiva, fare clic su **Acquisisci**.

Viene aperta la finestra di dialogo **Dove si desidera eseguire l'acquisizione?**.

4. Fare clic su **Impostazioni personalizzate**.

5. Nel menu a discesa **Risoluzione di acquisizione**, selezionare una risoluzione di acquisizione inferiore.

6. Per impostare questo valore come predefinito per tutti i processi di acquisizione, selezionare **Utilizzare sempre queste impostazioni per l'acquisizione**.

7. Fare clic su **Avvio** per iniziare l'acquisizione o su **Anteprima** per visualizzare il documento o la foto prima dell'acquisizione.

Modificare la risoluzione di acquisizione su un valore più alto se la qualità dell'immagine acquisita è scadente.

1. *In Windows Vista:*

- a. Fare clic su  **Programmi**.
- b. Fare clic su **Stampanti Dell**.
- c. Fare clic su **Dell V505**.

In Windows XP e Windows 2000:

Fare clic su **Start**  **Programmi** o **Tutti i programmi**  **Stampanti Dell**  **Dell V505**.

2. Selezionare **Dell Imaging Toolbox**.

Viene visualizzata la finestra di dialogo **Dell Imaging Toolbox**.

3. Dalla schermata introduttiva, fare clic su **Acquisisci**.

Viene aperta la finestra di dialogo **Dove si desidera eseguire l'acquisizione?**.

4. Fare clic su **Impostazioni personalizzate**.

5. Nel menu a discesa **Risoluzione di acquisizione**, selezionare una risoluzione di acquisizione superiore.

6. Per impostare questo valore come predefinito per tutti i processi di acquisizione, selezionare **Utilizzare sempre queste impostazioni per l'acquisizione**.

7. Fare clic su **Avvio** per iniziare l'acquisizione o su **Anteprima** per visualizzare il documento o la foto prima dell'acquisizione.

Rimuovere i mezzitoni delle immagini da riviste o giornali.

1. In Windows Vista:

- a. Fare clic su  **Programmi**.
- b. Fare clic su **Stampanti Dell**.
- c. Fare clic su **Dell V505**.

In Windows XP o Windows 2000:

Fare clic su **Start**  **Programmi** o **Tutti i programmi**  **Stampanti Dell**  **Dell V505**.

2. Selezionare **Dell Imaging Toolbox**.

Viene visualizzata la finestra di dialogo **Dell Imaging Toolbox**.

3. Nella schermata iniziale, fare clic su **Album fotografico personale**.

4. Fare clic su **File** **Apri** per selezionare l'immagine da modificare.

5. Con un'immagine aperta, fare clic sulla scheda **Avanzate**.

6. Fare clic su **Motivi immagine**.

Viene visualizzata la finestra di dialogo **Motivi immagine**.

7. Selezionare **Rimozione dei mezzitoni delle immagini da riviste e giornali (descreening)**.

8. Dal menu a discesa **Quali mezzitoni è necessario rimuovere?**, selezionare un'impostazione in base all'elemento acquisito.

9. Fare clic su **OK**.

Ridurre il rumore di fondo sui documenti acquisiti.

1. In Windows Vista:

- a. Fare clic su  **Programmi**.
- b. Fare clic su **Stampanti Dell**.
- c. Fare clic su **Dell V505**.

In Windows XP o Windows 2000:

Fare clic su **Start**  **Programmi** o **Tutti i programmi**  **Stampanti Dell**  **Dell V505**.

2. Selezionare **Dell Imaging Toolbox**.

Viene visualizzata la finestra di dialogo **Dell Imaging Toolbox**.

3. Nella schermata iniziale, fare clic su **Album fotografico personale**.

4. Fare clic su **File** **Apri** per selezionare l'immagine da modificare.

5. Con un'immagine aperta, fare clic sulla scheda **Avanzate**.
6. Fare clic su **Motivi immagine**.
Viene visualizzata la finestra di dialogo **Motivi immagine**.
7. Selezionare **Riduci segni casuali (rumore di fondo) sui documenti a colori**.
8. Spostare la barra di scorrimento da sinistra a destra per regolare la quantità di rumore di fondo sul documento acquisito.
9. Fare clic su **OK**.

Accertarsi che il documento o la foto sia caricata correttamente sul vetro dello scanner.

Per ulteriori informazioni, vedere [Caricamento degli originali sul vetro dello scanner](#).

Accertarsi che il vetro dello scanner sia pulito.

Pulire con delicatezza il vetro dello scanner e le strisce di vetro ai lati, con un panno pulito privo di lanugine inumidito con acqua.

Problemi di invio dei fax

Accertarsi che la stampante e il computer siano entrambi accesi e che il cavo USB sia collegato correttamente.







Assicurarsi che il computer sia collegato a una linea telefonica analogica attiva.

- L'utilizzo della funzione fax richiede un collegamento tra la linea telefonica e il modem fax del computer.
- Se si utilizza una linea telefonica con servizio DSL a banda larga, accertarsi che sia installato un filtro DSL sul cavo telefonico. Per ulteriori informazioni, rivolgersi al provider di servizi Internet (ISP).
- Durante l'invio di fax accertarsi che il computer non sia collegato a Internet tramite un modem in modalità di connessione remota.









Se si utilizza un modem esterno, accertarsi che sia acceso e che sia collegato correttamente al computer.

Quando la memoria della stampante è piena, stampare un report attività fax e reinviare le pagine che non sono state trasmesse.

Quando si inviano pagine a colori, impostare la stampante in modo da acquisire i documenti originali dopo la selezione del numero.

1. Dal menu principale, utilizzare i pulsanti **Freccia sinistra** e **Freccia destra**   per scegliere **FAX**, quindi premere il pulsante **Seleziona** .
2. Nella schermata **Immetti numero fax**, premere il pulsante **Seleziona** .
3. Utilizzare i pulsanti **Freccia sinistra** e **Freccia destra**   per scegliere **Imposta fax**, quindi premere il pulsante **Seleziona**



















4. Utilizzare i pulsanti **Freccia** sinistra e destra   per scegliere *Selezione* e *invio*, quindi premere il pulsante **Seleziona** .
5. Utilizzare i pulsanti **Freccia** sinistra e destra   per scegliere *Acquisisci*, quindi premere il pulsante **Seleziona** .
6. Utilizzare i pulsanti **Freccia** a sinistra e a destra   per scegliere *Dopo la selezione*, quindi premere il pulsante **Seleziona**  per salvare le modifiche.



NOTA: l'impostazione è valida per tutti i successivi processi di invio di fax.







Se l'ID chiamante non funziona, assicurarsi di selezionare lo schema ID chiamante corretto.

Lo schema di rilevamento dell'ID chiamante è determinato dal paese o dalla regione selezionata durante l'installazione iniziale. Se il sistema telefonico nazionale adotta due schemi di rilevamento, contattare la propria società di telecomunicazioni per richiedere informazioni su quello adottato.

1. Dal menu principale, utilizzare i pulsanti **Freccia** sinistra e destra   per scegliere *FAX*, quindi premere il pulsante **Seleziona** .
2. Nella schermata *Immetti numero fax*, premere il pulsante **Seleziona** .
3. Utilizzare i pulsanti **Freccia** sinistra e destra   per scegliere *Imposta fax*, quindi premere il pulsante **Seleziona** .
4. Utilizzare i pulsanti **Freccia** sinistra e destra   per scegliere *Squilli e risposta*, quindi premere il pulsante **Seleziona** .
5. Utilizzare i pulsanti **Freccia** a sinistra e a destra   per scegliere *Schema ID chiamante*, quindi premere il pulsante **Seleziona** .
6. Premere i pulsanti **Freccia** sinistra e destra   per selezionare un'opzione.
 - Selezionare *Schema 1* se il sistema telefonico nazionale adotta uno schema di rilevamento che utilizza FSK (Frequency Shift Keying).
 - Selezionare *Schema 2* se il sistema telefonico nazionale adotta uno schema di rilevamento che utilizza DTMF (Dual Tone MultiFrequency).
7. Premere il pulsante **Seleziona** .

Se la qualità del fax non è soddisfacente, impostare la qualità del fax in uscita su *Ultra fine*.

1. Dal menu principale, utilizzare i pulsanti **Freccia** sinistra e destra   per scegliere *FAX*, quindi premere il pulsante **Seleziona** .

2. Nella schermata *Immetti numero fax*, premere il pulsante **Seleziona** .
3. Utilizzare i pulsanti **Freccia** sinistra e destra   per scegliere *Qualità*, quindi premere il pulsante **Seleziona** .
4. Premere i pulsanti **Freccia** sinistra e destra   per visualizzare *Ultra fine*.
5. Premere il pulsante **Seleziona**  per salvare le impostazioni.

Se la qualità dei fax ricevuti è ancora scadente, la limitazione potrebbe essere causata dall'apparecchio fax ricevente. Qualsiasi regolazione effettuata sulla stampante non influisce sulla qualità dei fax ricevuti all'altra estremità.

Problemi di rete

Verificare l'alimentazione

Verificare che la spia della stampante sia accesa.

Verificare il cavo

- Accertarsi che il cavo di alimentazione si collegato alla stampante e alla presa elettrica.
- Accertarsi che il cavo USB non sia collegato

Controllare la connessione di rete.

Accertarsi che la stampante sia collegata a una connessione di rete funzionante.

Riavviare il computer

Spegnere e riaccendere il computer.

Rimuovere e reinstallare la scheda di rete

1. Spegnere la stampante e scollegare il cavo di alimentazione dalla presa elettrica.
2. Afferrare la scheda dalle linguette laterali, non dall'antenna, e tirare per rimuoverla. Per ulteriori informazioni, vedere [Rimozione e reinstallazione della scheda](#).
3. Reinstallare la scheda seguendo le istruzioni di installazione. Per ulteriori informazioni, vedere [Installazione di Dell Internal Network Adapter 1150](#).

Per informazioni relative all'installazione e all'utilizzo, controllare la documentazione sulla scheda di rete.

Problemi con la scheda di memoria

Accertarsi che il tipo di scheda di memoria in uso sia compatibile con la stampante.

Per ulteriori informazioni, vedere [Stampa da un scheda di memoria o chiave USB](#).

Inserire solo una scheda di memoria alla volta.

Inserire la scheda di memoria finché non si blocca.

Se la scheda di memoria non è inserita correttamente nell'apposito alloggiamento la stampante non leggerà il relativo contenuto.

Quando si stampano immagini da una scheda di memoria, assicurarsi che il formato di file delle immagini sia supportato dalla stampante.

È possibile stampare solo immagini in formato JPEG o un insieme limitato di formati TIFF direttamente dalla scheda di memoria. Sono supportati solo i formati TIFF creati direttamente dalle fotocamere digitali e non modificati da altre applicazioni. Se si desidera stampare foto memorizzate sulla scheda di memoria in un formato file diverso, è necessario trasferirle sul computer prima della stampa.

Accertarsi che la stampante non sia collegata a una fotocamera compatibile con PictBridge.

Per ulteriori informazioni, vedere [Stampa di fotografie da una fotocamera compatibile PictBridge](#).

Miglioramento della qualità di stampa

Se la qualità di stampa dei documenti non è soddisfacente, sono disponibili vari modi per migliorarla.

- Utilizzare la carta appropriata. Ad esempio, se si stanno stampando delle foto con una cartuccia fotografica, utilizzare la carta fotografica premium Dell™.
- Selezionare una qualità di stampa più alta.

Per selezionare una qualità di stampa superiore:

1. Con il documento aperto, fare clic su **File® Stampa**.

Viene visualizzata la finestra di dialogo **Stampa**.

2. A seconda del programma o del sistema operativo utilizzato fare clic su **Preferenze**, **Proprietà**, **Opzioni** o **Imposta**.

Viene visualizzata la finestra di dialogo **Preferenze stampa**.

3. Nella scheda **Impostazioni stampa**, selezionare un'impostazione di qualità superiore.

4. Stampare di nuovo il documento.

5. Se la qualità di stampa non migliora, provare ad allineare o pulire le cartucce di inchiostro. Per ulteriori informazioni, vedere [Allineamento delle cartucce di inchiostro](#) e [Pulizia degli ugelli delle cartucce di inchiostro](#).

Per ulteriori soluzioni, vedere <http://support.dell.com/support>.

Indicazioni generali per la selezione o il caricamento dei supporti di stampa

- Se si tenta di stampare su carta umida, arricciata, stropicciata o strappata potrebbero verificarsi degli inceppamenti o una scarsa qualità di stampa.

Utilizzare solo carta di alta qualità per copiatrici per ottenere una qualità di stampa ottimale.

- Non utilizzare carta con elementi in rilievo, perforazioni o una grana troppo liscia o troppo ruvida. Potrebbero verificarsi degli inceppamenti.
- Conservare la carta nella propria confezione fino all'uso. Posizionare i cartoni su pallet o scaffali, non sul pavimento.
- Non poggiare oggetti pesanti sopra i supporti, anche se sono ancora nella confezione.
- Tenere la carta lontano dall'umidità o altre condizioni che potrebbero farla piegare o arricciare.
- Conservare la carta che non viene utilizzata a una temperatura compresa tra i 15°C e i 30°C (59°F e 86°F). L'umidità relativa dovrebbe essere compresa tra 10% e 70%.
- Durante la conservazione, utilizzare confezioni a prova di umidità, come un contenitore o una busta in plastica, per evitare che l'umidità e la polvere danneggino la carta.



Rimozione e reinstallazione del software

Se la stampante non funziona correttamente o vengono visualizzati dei messaggi di errore di comunicazione quando si utilizza la stampante, è possibile rimuovere e reinstallare il software della stampante.

1. In Windows Vista:

- a. Fare clic su  **Programmi**.
- b. Fare clic su **Stampanti Dell**.
- c. Fare clic su **Dell V505**.

In Windows XP e Windows 2000:

Fare clic su **Start**  **Programmi** o **Tutti i programmi**  **Stampanti Dell**  **Dell V505**.

2. Fare clic su **Disinstalla Dell V505**.
3. Seguire le istruzioni visualizzate sullo schermo.
4. Riavviare il computer.
5. Inserire il CD *Driver e utilità*, quindi attenersi alle istruzioni visualizzate sullo schermo.

Se la schermata di installazione non viene visualizzata:

- a. *In Windows Vista*, fare clic su  **Computer**

In Windows XP, fare clic su **Start**  **Risorse del computer**.

In Windows 2000, fare doppio clic su **Risorse del computer** sul desktop.

- b. Fare doppio clic sull'icona dell'**unità CD-ROM**, quindi fare doppio clic su **setup.exe**.
- c. Quando viene visualizzata la schermata di installazione del software della stampante, fare clic su **Utilizzando un cavo USB** o **Utilizzando una rete wireless**.
- d. Per completare l'installazione, attenersi alle istruzioni visualizzate sullo schermo.

Copia







- [Copia di documenti](#)
 - [Copia di foto](#)
 - [Copia di un documento su due lati](#)
 - [Esecuzione di una copia fronte/retro](#)
 - [Ripetizione di un'immagine su una pagina](#)
 - [Copia di più pagine su un foglio \(Multi-up\)](#)
 - [Regolazione della qualità della copia](#)
 - [Copia più chiara o più scura](#)
-



Copia di documenti

Utilizzo del Pannello operativo

1. Accendere la stampante.
2. Caricare la carta. Per ulteriori informazioni, vedere [Caricamento della carta](#).
3. Caricare il documento originale.



4. Utilizzare i pulsanti **Freccia** sinistra e destra   per scegliere COPIA, quindi premere il pulsante **Seleziona** .
5. Utilizzare i pulsanti **Freccia** a sinistra e a destra   per scorrere i sottomenu di copia e modificare le impostazioni di copia.
6. Premere il pulsante **Avvio** .

 **NOTA:** se si preme il pulsante **Avvia**  senza modificare le impostazioni di copia dai sottomenu di copia, la copia viene stampata con le impostazioni predefinite correnti.

Utilizzo del computer

1. Accendere la stampante e il computer e accertarsi che siano collegati.
2. Caricare la carta. Per ulteriori informazioni, vedere [Caricamento della carta](#).
3. Caricare il documento originale. Per ulteriori informazioni, vedere [Caricamento degli originali sul vetro dello scanner](#).
4. *In Windows Vista™:*
 - a. Fare clic su  **Programmi**.
 - b. Fare clic su **Stampanti Dell**.
 - c. Fare clic su **Dell V505**.

In Windows® XP e Windows 2000:

Fare clic su **Start**  **Programmi** o **Tutti i programmi**  **Stampanti Dell**  **Dell V505**.

5. Selezionare **Dell Imaging Toolbox**.

Viene visualizzata la finestra di dialogo **Dell Imaging Toolbox**.

6. Dalla schermata **iniziale**, fare clic su **Copia**.

Viene aperta la finestra di dialogo **Dove si desidera eseguire l'acquisizione?**.

7. Selezionare **Documento**.

8. Fare clic su **Impostazioni personalizzate** se si desidera regolare come verrà acquisito il documento prima di creare una o più copie.

9. Fare clic su **Start**.

Il documento viene visualizzato nel riquadro di destra della finestra di dialogo **Copia**.











10. Nel riquadro di destra della finestra di dialogo **Copia**, selezionare le impostazioni di copia desiderate.

11. Fare clic su **Copia ora**.
-

Copia di foto

Utilizzo del Pannello operativo



1. Accendere la stampante.
2. Caricare la carta fotografica/lucida con il lato di stampa rivolto verso l'alto. Per ulteriori informazioni, vedere [Caricamento della carta](#).
3. Caricare una foto originale sul vetro dello scanner. Per ulteriori informazioni, vedere [Caricamento dei documenti originali](#).

4. Utilizzare i pulsanti **Freccia** sinistra e destra   per scegliere **COPIA**, quindi premere il pulsante **Seleziona** .
5. Utilizzare i pulsanti **Freccia** sinistra e destra   per scegliere **Qualità**, quindi premere il pulsante **Seleziona** .
6. Utilizzare i pulsanti **Freccia** sinistra e destra   per scegliere **Foto**, quindi premere il pulsante **Seleziona** .
7. Premere il pulsante **Avvio** .

Utilizzo del computer

1. Accendere la stampante e il computer e accertarsi che siano collegati.
 2. Caricare la carta fotografica/lucida con il lato di stampa rivolto verso l'alto. Se si desidera copiare una foto 4 x 6, caricare una cartolina fotografica 4 x 6 (10 x 15 cm) con il lato di stampa rivolto verso l'alto. Per ulteriori informazioni, vedere [Caricamento della carta](#).
 3. Caricare una foto originale sul vetro dello scanner. Per ulteriori informazioni, vedere [Caricamento degli originali sul vetro dello scanner](#).
 4. *In Windows Vista:*
 - a. Fare clic su  **Programmi**.
 - b. Fare clic su **Stampanti Dell**.
 - c. Fare clic su **Dell V505**.

In Windows XP o Windows 2000:











Fare clic su **Start**  **Programmi** o **Tutti i programmi**  **Stampanti Dell**  **Dell V505**.
 5. Selezionare **Dell Imaging Toolbox**.

Viene visualizzata la finestra di dialogo **Dell Imaging Toolbox**.
 6. Dalla schermata **iniziale**, fare clic su **Copia**.

Viene aperta la finestra di dialogo **Dove si desidera eseguire l'acquisizione?**.
 7. Selezionare **Foto**.
 8. Fare clic su **Impostazioni personalizzate** se si desidera regolare come verrà acquisito il documento prima di creare una o più copie.
 9. Fare clic su **Start**.

La foto viene visualizzata nel riquadro di destra della finestra di dialogo **Copia**.
 10. Dagli elenchi a discesa, selezionare la qualità di stampa nonché le impostazioni del formato e tipo di carta desiderati.
 11. Per selezionare più stampe di una foto, o per selezionare dei formati foto diversi da 10 x 15 cm (4 x 6 poll.), selezionare le opzioni desiderate nella tabella. Utilizzare l'elenco a discesa nell'ultima colonna per visualizzare e selezionare altri formati.
 12. Fare clic su **Copia ora**.
-











Copia di un documento su due lati

1. Caricare il documento originale. Per ulteriori informazioni, vedere [Caricamento dei documenti originali](#).
 2. Utilizzare i pulsanti **Freccia** sinistra e destra   per scegliere COPIA, quindi premere il pulsante **Selezione** .
 3. Utilizzare i pulsanti **Freccia** sinistra e destra   per scegliere Copie su 2 lati, quindi premere il pulsante **Selezione** .
 4. Utilizzare i pulsanti **Freccia** sinistra e destra   per scorrere fino a Orig. su 2 lati, copia su 1 lato o Orig. su 2 lati, copia su 2 lati, quindi premere il pulsante **Selezione** .
 5. Premere il pulsante **Avvio** .
 6. Seguire le istruzioni visualizzate sul display della stampante.
-

Esecuzione di una copia fronte/retro

La stampante viene fornita con un'unità duplex incorporata che esegue copie fronte retro sul documento senza dover orientare i fogli manualmente. Dopo che la stampa è stata eseguita su un lato, il foglio viene alimentato nuovamente nella stampante per eseguire la stampa sul lato vuoto.

 **NOTA:** utilizzare carta di formato Letter o A4 per effettuare copie fronte/retro. Non è possibile effettuare copie duplex su buste, cartoncino o carta fotografica.

1. Caricare il documento originale. Per ulteriori informazioni, vedere [Caricamento dei documenti originali](#).
 2. Utilizzare i pulsanti **Freccia** sinistra e destra   per scegliere COPIA, quindi premere il pulsante **Selezione** .
 3. Utilizzare i pulsanti **Freccia** sinistra e destra   per scegliere Copie su 2 lati, quindi premere il pulsante **Selezione** .
 4. Utilizzare i pulsanti **Freccia** sinistra e destra   per visualizzare Orig. su 1 lato, copia su 2 lati (se si sta copiando un documento su un lato) oppure Orig. su 2 lati, copia su 2 lati (se si sta copiando un documento su due lati), quindi premere il pulsante **Selezione** .
 5. Premere il pulsante **Avvio** .
-

Ripetizione di un'immagine su una pagina











È possibile stampare la stessa immagine più volte su un foglio di carta. Questa opzione è utile per la creazione di elementi quali etichette, decalcolmanie, opuscoli e volantini.

1. Caricare la carta. Per ulteriori informazioni, vedere [Caricamento della carta](#).
2. Caricare un documento originale rivolto verso l'alto nell'ADF o sul vetro dello scanner rivolto verso il basso.

 **NOTA:** Non caricare cartoline, foto, piccoli elementi, lucidi, carta fotografica o supporti sottili (quali ritagli di giornale) nell'ADF. Posizionare questi elementi sul vetro dello scanner.

















 **NOTA:** Regolare la guida della carta sul vassoio dell'ADF alla larghezza del documento originale.

 **NOTA:** Quando si utilizza il vetro dello scanner, chiudere il coperchio superiore per evitare ombre scure sull'immagine acquisita.













- Utilizzare i pulsanti **Freccia** sinistra e destra   per scegliere COPIA, quindi premere il pulsante **Selezione** .
- Utilizzare i pulsanti **Freccia** sinistra e destra   per scegliere Ripeti immagine, quindi premere il pulsante **Selezione** .
- Utilizzare i pulsanti **Freccia** a sinistra e a destra   per scegliere il numero di volte che si desidera ripetere un'immagine su una pagina, quindi premere il pulsante **Selezione**  per salvare l'impostazione.
- Premere  per copiare.

Copia di più pagine su un foglio (Multi-up)















L'impostazione Multi-up consente di copiare più pagine su un foglio stampando immagini più piccole su ogni pagina. Ad esempio, è possibile condensare un documento di 20 pagine su cinque pagine se si utilizza l'impostazione Multi-up per stampare immagini di quattro pagine per foglio.

- Caricare la carta. Per ulteriori informazioni, vedere [Caricamento della carta](#).
- Caricare un documento originale rivolto verso l'alto nell'ADF o sul vetro dello scanner rivolto verso il basso.
 **NOTA:** Non caricare cartoline, foto, piccoli elementi, lucidi, carta fotografica o supporti sottili (quali ritagli di giornale) nell'ADF. Posizionare questi elementi sul vetro dello scanner.
 **NOTA:** Regolare la guida della carta sul vassoio dell'ADF alla larghezza del documento originale.
 **NOTA:** Quando si utilizza il vetro dello scanner, chiudere il coperchio superiore per evitare ombre scure sull'immagine acquisita.
- Utilizzare i pulsanti **Freccia** sinistra e destra   per scegliere COPIA, quindi premere il pulsante **Selezione** .
- Utilizzare i pulsanti **Freccia** sinistra e destra   per scegliere Multi-up, quindi premere il pulsante **Selezione** .
- Utilizzare i pulsanti **Freccia** a sinistra e a destra   per scegliere il numero di volte che si desidera copiare su una pagina, quindi premere il pulsante **Selezione**  per salvare l'impostazione.
- Premere  per salvare l'immagine della pagina nella memoria della stampante.
- Quando viene richiesto se si desidera acquisire un'altra pagina, utilizzare i pulsanti **Freccia** a sinistra e a destra   per scegliere un'opzione, quindi premere il pulsante **Selezione** .

Regolazione della qualità della copia

1. Caricare la carta. Per ulteriori informazioni, vedere [Caricamento della carta](#).
 2. Caricare un documento originale rivolto verso l'alto nell'ADF o sul vetro dello scanner rivolto verso il basso.
 **NOTA:** Non caricare cartoline, foto, piccoli elementi, lucidi, carta fotografica o supporti sottili (quali ritagli di giornale) nell'ADF. Posizionare questi elementi sul vetro dello scanner.
 **NOTA:** Regolare la guida della carta sul vassoio dell'ADF alla larghezza del documento originale.
 **NOTA:** Quando si utilizza il vetro dello scanner, chiudere il coperchio superiore per evitare ombre scure sull'immagine acquisita.
 3. Utilizzare i pulsanti **Freccia** sinistra e destra   per scegliere COPIA, quindi premere il pulsante **Selezione** .
 4. Utilizzare i pulsanti **Freccia** sinistra e destra   per scegliere Qualità, quindi premere il pulsante **Selezione** .
 5. Utilizzare i pulsanti **Freccia** a sinistra e a destra   per scegliere una qualità di copia, quindi premere il pulsante **Selezione**  per salvare l'impostazione.
 6. Premere  per copiare.
-

Copia più chiara o più scura

1. Caricare la carta. Per ulteriori informazioni, vedere [Caricamento della carta](#).
2. Caricare un documento originale rivolto verso l'alto nell'ADF o sul vetro dello scanner rivolto verso il basso.
 **NOTA:** Non caricare cartoline, foto, piccoli elementi, lucidi, carta fotografica o supporti sottili (quali ritagli di giornale) nell'ADF. Posizionare questi elementi sul vetro dello scanner.
 **NOTA:** Regolare la guida della carta sul vassoio dell'ADF alla larghezza del documento originale.
 **NOTA:** Quando si utilizza il vetro dello scanner, chiudere il coperchio superiore per evitare ombre scure sull'immagine acquisita.
3. Utilizzare i pulsanti **Freccia** sinistra e destra   per scegliere COPIA, quindi premere il pulsante **Selezione** .
4. Utilizzare i pulsanti **Freccia** a sinistra e a destra   per scegliere Scuro, quindi premere il pulsante **Selezione** .
5. Utilizzare i pulsanti **Freccia** a sinistra e a destra   per regolare la barra di scorrimento, quindi premere il pulsante **Selezione**  per salvare l'impostazione.
 **NOTA:** se si preme il pulsante freccia a sinistra, si rende la copia più chiara, con il pulsante freccia a destra si rende la copia più scura.
6. Premere  per copiare.

Specifiche

- [Panoramica](#)
- [Specifiche ambientali](#)
- [Consumo e requisiti di alimentazione](#)
- [Funzioni della modalità Fax](#)
- [Funzioni della modalità Stampa e Acquisisci](#)
- [Supporto sistema operativo](#)
- [Specifiche e requisiti della memoria](#)
- [Tipi e formati di supporti](#)
- [Cavi](#)

Panoramica

| | |
|----------------------------|---|
| Memoria | <ul style="list-style-type: none">• 32 MB SDRAM• 8 MB o 64 Mbit FLASH• <1 MB Fax |
| Collegamenti | USB e USB 2.0 high-speed certificato |
| Ciclo di esercizio (media) | 1.000 pagine al mese |
| Vita della stampante | <ul style="list-style-type: none">• Stampante: 18.000 pagine• Scanner: 12.000 acquisizioni• ADF: 6.000 acquisizioni |

Specifiche ambientali

Temperatura/Umidità relativa

| Condizione | Temperatura | Umidità relativa (senza condensazione) |
|---------------|------------------|--|
| Funzionamento | tra 60° e 90° F | tra 40 e 80% |
| Conservazione | tra 34° e 140° F | tra 5 e 80% |
| Trasporto | tra 40° e 140° F | tra 5 e 100% |

Consumo e requisiti di alimentazione

| | |
|----------------------|--------------|
| Ingresso CA nominale | 100-240 V AC |
| Frequenza nominale | 50/60 Hz |
| Ingresso CA minimo | 90 V AC |
| Ingresso CA massimo | 255 V AC |

| | |
|------------------------------|-------|
| Corrente di ingresso massima | 1.0 A |
| Consumo medio | |
| Modalità standby | <10 W |
| Modalità operativa | <32 W |

Funzioni della modalità Fax

La risoluzione di scansione per i documenti da inviare tramite fax è di 200 dpi. È possibile inviare tramite fax documenti in bianco e nero.

Per un corretto invio dei fax, la stampante deve essere in grado di accedere a un computer collegato a una linea telefonica analogica attiva.

 **NOTA:** se si invia un fax tramite una linea telefonica collegata a un modem DSL, installare un filtro DSL per evitare interferenze con il segnale del modem fax analogico.

 **NOTA:** i modem ISDN (Integrated Services Digital Network) e via cavo non sono modem fax e non sono supportati per l'invio di fax.

Funzioni della modalità Stampa e Acquisisci

La stampante è in grado di acquisire i documenti con una risoluzione compresa tra 72 e 19.200 dpi. Benché la stampante sia provvista di questa funzionalità, Dell™ consiglia di utilizzare le risoluzioni predefinite.

| Risoluzione di stampa e di acquisizione | Risoluzione di acquisizione | Risoluzione di stampa | |
|---|-----------------------------|--------------------------|--------------------------|
| | | Carta fotografica/lucida | Tutti gli altri supporti |
| Bozza | 150 x 150 dpi | 1200 x 1200 dpi | 300 x 600 dpi |
| Normale | 300 x 300 dpi | 1200 x 1200 dpi | 1200 x 1200 dpi |
| Foto | 600 x 600 dpi | 4800 x 1200 dpi | 1200 x 1200 dpi |

Supporto sistema operativo

La stampante supporta:

- Ubuntu Linux
- Debian GNU/Linux
- openSUSE Linux
- Microsoft Windows Vista™
- Microsoft^(r) Windows^(r) XP
- Microsoft Windows 2000

Specifiche e requisiti della memoria

Il sistema operativo deve soddisfare i requisiti minimi di sistema.

| Sistema operativo | Velocità del processore (Mhz) | RAM (MB) | Disco rigido |
|-------------------------|-------------------------------|----------|--------------|
| Ubuntu Linux | 500 Mhz Intel (IA32) | 256 | 100 MB |
| Debian GNU/Linux | 500 Mhz Intel (IA32) | 256 | 100 MB |
| openSUSE Linux | 500 Mhz Intel (IA32) | 256 | 100 MB |
| Microsoft Windows Vista | 1 GHz 32/64-bit o superiore | 512 | 800 MB |
| Microsoft Windows XP | 800 MHz Pentium/Celeron | 256 | 500 MB |
| Microsoft Windows 2000 | 800 MHz Pentium/Celeron | 256 | 500 MB |

Tipi e formati di supporti

| Tipo di carta: | Formati supportati: | Caricare fino a: |
|--|--|--------------------------|
| Carta normale oppure opaca di spessore maggiore | <ul style="list-style-type: none">• Letter: 8,5 x 11 pollici (216 x 279 cm)• A4: 8,27 x 11,69 pollici (210 x 297 cm)• Legal: 8,5 x 14 pollici (216 x 355,6 cm) | 100 fogli |
| Carta per striscioni | <ul style="list-style-type: none">• Striscione A4• Striscione Letter | 20 fogli |
| Buste | <ul style="list-style-type: none">• 9 buste: 3 7/8 x 8 7/8 pollici• 10 buste: 4 1/8 x 9 1/2 pollici• 6 Buste 3/4: 3 1/4 x 6 1/2 pollici• 7 Buste 3/4: 3 7/8 x 7 1/2 pollici• Buste A2 Baronial: 111 x 146 mm• Buste B5: 176 x 250 mm• Buste C5: 162 x 229 mm• Buste C6: 114 x 162 mm• Buste DL: 110 x 220 mm• Buste Chokey 3: 120 x 235 mm• Buste Chokey 4: 90 x 205 mm• Buste Chokey 40: 90 x 225 mm• Buste Kakugata 3: 216 x 277 mm• Buste Kakugata 4: 197 x 267 mm• Buste Kakugata 5: 190 x 240 mm• Buste Kakugata 6: 162 x 229 mm | 10 buste |
| Biglietti d'auguri, schede, cartoline o cartoline fotografiche | <ul style="list-style-type: none">• Cartolina fotografica/postale: 4 x 6 pollici• Scheda: 3 x 5 pollici | 25 biglietti e cartoline |
| Carta fotografica/lucida | <ul style="list-style-type: none">• 8,5 x 11 pollici (216 x 279 cm)• A4: 8,27 x 11,69 pollici (210 x 297 cm)• 4 x 6 pollici (101,6 x 152,4 cm) | 25 fogli |
| Trasferibili a caldo | <ul style="list-style-type: none">• 8,5 x 11 pollici (216 x 279 cm)• A4: 8,27 x 11,69 pollici (210 x 297 cm) | 10 fogli |

| | | |
|---------------------------------|--|-----------|
| Lucidi | <ul style="list-style-type: none">• 8,5 x 11 pollici (216 x 279 cm)• A4: 8,27 x 11,69 pollici (210 x 297 cm) | 50 lucidi |
| Carta di formato personalizzato | Il formato carta deve rientrare entro queste dimensioni: <ul style="list-style-type: none">• Larghezza: 3,0 – 8,5 pollici (76 – 216 mm)• Lunghezza: 5,0 – 17,0 pollici (127 – 432 mm) | 100 fogli |

Cavi

La stampante utilizza un cavo USB (Universal Serial Bus) venduto separatamente.



Acquisizione

- [Acquisizione di documenti composti da una sola pagina e foto singole](#)
 - [Acquisizione di documenti di più pagine tramite l'ADF](#)
 - [Acquisizione di più foto in un unico file](#)
 - [Acquisizione di un documento o di una fotografia in rete](#)
 - [Acquisizione di documenti per la modifica](#)
 - [Acquisizione di foto per la modifica](#)
 - [Salvataggio di foto sul computer](#)
 - [Ridimensionamento delle immagini o dei documenti](#)
 - [Invio di documenti o foto tramite e-mail](#)
 - [Creazione di un file in formato PDF](#)
 - [Personalizzazione delle impostazioni di acquisizione](#)
-

Acquisizione di documenti composti da una sola pagina e foto singole

Utilizzo del Pannello operativo

1. Accendere la stampante e il computer e accertarsi che siano collegati. Se si desidera eseguire un'acquisizione nella rete, accertarsi che la stampante sia collegata alla rete.
2. Caricare il documento originale. Per ulteriori informazioni, vedere [Caricamento dei documenti originali](#).



NOTA: non caricare nell'ADF cartoline, cartoline fotografiche, carta fotografica o piccole immagini. Posizionare questi elementi sul vetro dello scanner.

3. Utilizzare i pulsanti **Freccia** sinistra e destra  per scegliere **ACQUISISCI**, quindi premere il pulsante **Seleziona**



4. *Se la stampante è collegata localmente (tramite USB):*

- a. Utilizzare i pulsanti **Freccia** sinistra e destra  per scegliere **Acquisisci su computer**, quindi premere il pulsante **Seleziona** .







- b. La stampante scarica l'elenco delle applicazioni dal computer.

Utilizzare i pulsanti **Freccia** sinistra e destra  per scorrere le applicazioni disponibili a cui inviare l'acquisizione.



- c. Quando l'applicazione che si desidera utilizzare viene visualizzata sul display, premere il pulsante **Seleziona** .

Se la stampante è collegata a una rete:

 **NOTA:** è possibile collegare la stampante a una rete solo tramite Dell™ Internal Network Adapter 1150 (venduta separatamente).

- a. Utilizzare i pulsanti **Freccia** a sinistra e a destra   per scegliere **Acquisisci su rete**, quindi premere il pulsante **Seleziona** .
- b. Utilizzare i pulsanti **Freccia** sinistra e destra   per scorrere i computer disponibili a cui inviare l'acquisizione.
- c. Quando il computer che si desidera utilizzare viene visualizzata sul display, premere il pulsante **Seleziona** .
- d. Se al computer è associato un numero PIN, utilizzare il tastierino per immettere le quattro cifre che lo compongono.

 **NOTA:** il PIN non è richiesto per impostazione predefinita; è richiesto solo se nel computer a cui si desidera inviare l'acquisizione è impostato un PIN. È possibile visualizzare o modificare il PIN o il nome del computer al quale inviare l'acquisizione.

- e. Premere il pulsante **Seleziona** .
5. Premere il pulsante **Avvio** .

La stampante acquisisce la pagina. Al termine dell'acquisizione, viene creato un file nell'applicazione selezionata.

Utilizzo del computer

1. Accendere la stampante e il computer e accertarsi che siano collegati.
2. Caricare un documento o una foto originale rivolto verso il basso sul vetro dello scanner. Per ulteriori informazioni, vedere [Caricamento degli originali sul vetro dello scanner](#).
3. *In Windows Vista™:*
 - a. Fare clic su  **Tutti i programmi**.
 - b. Fare clic su **Stampanti Dell**.
 - c. Fare clic su **Dell V505**.

In Windows® XP o Windows 2000:

Fare clic su **Start**  **Programmi** o **Tutti i programmi**  **Stampanti Dell**  **Dell V505**.

4. Selezionare **Dell Imaging Toolbox**.

Viene visualizzata la finestra di dialogo **Dell Imaging Toolbox**.

5. Dalla schermata **iniziale**, fare clic su **Acquisisci**.

Viene aperta la finestra di dialogo **Dove si desidera eseguire l'acquisizione?**

6. Selezionare l'opzione **Foto**.









Se si desidera acquisire un documento senza modificare il testo e non si vuole creare un PDF, è possibile selezionare l'opzione **Foto** per acquisire il documento come un'immagine e inviarlo alla Libreria invece che all'applicazione di

elaborazione del testo predefinita.









7. Fare clic su **Start**.

Acquisizione di documenti di più pagine tramite l'ADF

Utilizzo del Pannello operativo

1. Accendere la stampante e il computer e accertarsi che siano collegati. Se si sta eseguendo un'acquisizione nella rete, accertarsi che il computer sia collegato alla rete.
2. Caricare il documento originale nell'Alimentatore automatico documenti (ADF). Per ulteriori informazioni, vedere [Caricamento dei documenti originali](#).
3. Utilizzare i pulsanti **Freccia** sinistra e destra   per scegliere ACQUISISCI, quindi premere il pulsante **Selezione** .
4. *Se la stampante è collegata localmente (tramite USB):*
 - a. Utilizzare i pulsanti **Freccia** sinistra e destra   per scegliere Acquisisci su computer, quindi premere il pulsante **Selezione** .
 - b. La stampante scarica l'elenco delle applicazioni dal computer.
 - c. Utilizzare i pulsanti **Freccia** sinistra e destra   per scorrere le applicazioni disponibili a cui inviare l'acquisizione.
 - d. Quando l'applicazione che si desidera utilizzare viene visualizzata sul display, premere il pulsante **Selezione** .

Se la stampante è collegata a una rete:

-  **NOTA:** è possibile collegare la stampante a una rete solo tramite Dell Internal Network Adapter 1150 (venduta separatamente).
- a. Utilizzare i pulsanti **Freccia** a sinistra e a destra   per scegliere Acquisisci su rete, quindi premere il pulsante **Selezione** .
 - b. Utilizzare i pulsanti **Freccia** sinistra e destra   per scorrere i computer disponibili a cui inviare l'acquisizione.
 - c. Quando il computer su cui si desidera eseguire l'acquisizione viene visualizzato sul display, premere il pulsante **Selezione** .
 - d. Se al computer è associato un numero PIN, utilizzare il tastierino per immettere le quattro cifre che lo compongono.
-  **NOTA:** il PIN non è richiesto per impostazione predefinita; è richiesto solo se nel computer a cui si desidera inviare l'acquisizione è impostato un PIN. È possibile visualizzare o modificare il PIN o il nome del computer al quale inviare l'acquisizione. Per ulteriori informazioni, vedere [Impostazione del nome del computer e del PIN](#).

e. Premere il pulsante **Seleziona** .

5. Premere il pulsante **Avvio** .

La stampante acquisisce tutte le pagine caricate nell'ADF. Quando tutte le pagine nell'ADF vengono acquisite, nell'applicazione selezionata viene creato un unico file contenente tutte le pagine acquisite.

Utilizzo del computer



1. Accendere la stampante e il computer e accertarsi che siano collegati.
2. Caricare il documento originale. Per ulteriori informazioni, vedere [Caricamento dei documenti originali](#).
3. *In Windows Vista:*
 - a. Fare clic su  **Tutti i programmi**.
 - b. Fare clic su **Stampanti Dell**.
 - c. Fare clic su **Dell V505**.

In Windows XP e Windows 2000:

Fare clic su **Start**  **Programmi** o **Tutti i programmi**  **Stampanti Dell**  **Dell V505**.

4. Selezionare **Dell Imaging Toolbox**.

Viene aperto **Dell Imaging Toolbox**.

 **NOTA:** è anche possibile visualizzare Dell Imaging Toolbox dal pannello operativo sulla stampante. Quando la stampante è in **Modalità acquisizione**, premere il pulsante **Avvia** . Viene aperto Dell Imaging Toolbox.

5. Dalla schermata **iniziale**, fare clic su **Acquisisci**.

Viene aperta la finestra di dialogo **Dove si desidera eseguire l'acquisizione?**.

6. Selezionare l'opzione **Documento**.
7. Fare clic su **Impostazioni personalizzate** per personalizzare l'acquisizione.
8. Dopo aver personalizzato le impostazioni, fare clic su **Avvio**.

La stampante acquisisce tutte le pagine caricate nell'ADF. Quando tutte le pagine nell'ADF vengono acquisite, nell'applicazione selezionata viene creato un unico file contenente tutte le pagine acquisite.

Acquisizione di più foto in un unico file

 **NOTA:** alcuni programmi non supportano l'acquisizione di più pagine.

1. Accendere la stampante e il computer e accertarsi che siano collegati.
2. Caricare le foto originali sul vetro dello scanner. Per ulteriori informazioni, vedere [Caricamento degli originali sul vetro dello scanner](#).

 **NOTA:** per risultati ottimali, lasciare quanto più spazio possibile tra le foto e i margini dell'area di acquisizione.

3. In *Windows Vista*:

- a. Fare clic su  **Programmi**.
- b. Fare clic su **Stampanti Dell**.
- c. Fare clic su **Dell V505**.

In *Windows XP e Windows 2000*:

Fare clic su **Start**  **Programmi** o **Tutti i programmi**  **Stampanti Dell**  **Dell V505**.

4. Selezionare **Dell Imaging Toolbox**.

Viene aperto **Dell Imaging Toolbox**.

5. Dalla schermata **iniziale**, fare clic su **Acquisisci più foto**.

6. Fare clic su **Start**.



Acquisizione di un documento o di una fotografia in rete



1. Accendere la stampante e il computer e accertarsi che siano collegati alla rete.



 **NOTA:** è possibile collegare le stampanti Dell a una rete solo tramite una scheda di rete Dell (venduta separatamente).

2. Caricare il documento originale. Per ulteriori informazioni, vedere [Caricamento dei documenti originali](#).

 **NOTA:** non caricare nell'ADF cartoline, cartoline fotografiche, carta fotografica o piccole immagini. Posizionare questi elementi sul vetro dello scanner.

3. Utilizzare i pulsanti **Freccia** sinistra e destra   per scegliere la modalità **ACQUISISCI**, quindi premere il pulsante **Selezione** .

4. Utilizzare i pulsanti **Freccia** a sinistra e a destra   per scegliere **Acquisisci su rete**, quindi premere il pulsante **Selezione** .

5. Utilizzare i pulsanti **Freccia** a sinistra e a destra   per scegliere il computer a cui si desidera inviare il documento o la foto, quindi premere il pulsante **Selezione** .

La stampante acquisisce il computer per un elenco di applicazioni in cui è possibile effettuare la scansione.





 **NOTA:** sul computer deve essere installato il software della stampante. Utilizzare il CD *Driver e utilità* per installare il software della stampante.

 **NOTA:** Se è configurato solo un computer per ricevere le acquisizioni dalla stampante, vengono visualizzate automaticamente le applicazioni disponibili sul computer dove è possibile aprire l'acquisizione.

6. Se la stampante richiede un numero PIN, immettere il PIN di quattro cifre specificato per il computer.

 **NOTA:** il PIN non è richiesto per impostazione predefinita; è richiesto solo se nel computer a cui si desidera

inviare l'acquisizione è impostato un PIN. È possibile visualizzare o modificare il PIN o il nome del computer al quale inviare l'acquisizione. Per ulteriori informazioni, vedere [Impostazione del nome del computer e del PIN](#).

- Utilizzare i pulsanti **Freccia** a sinistra e a destra   per scegliere l'applicazione con cui si desidera aprire il documento o la foto, quindi premere il pulsante **Seleziona** .
- Per acquisire il documento o la foto, premere il pulsante **Avvio** .

L'acquisizione viene visualizzata sul computer e sull'applicazione selezionati.

Impostazione del nome del computer e del PIN

È necessario specificare un nome per il computer che deve essere selezionato quando si esegue l'acquisizione in una rete. Se si desidera impedire agli utenti di inviare un documento acquisito al computer, impostare un PIN (Personal Identification Number) per l'acquisizione in rete.

- In *Windows Vista*:
 - Fare clic su  **Pannello di controllo**.
 - Fare clic su **Hardware e suono**.
 - Fare clic su **Stampanti**.

In *Windows XP*, fare clic su **Start**® **Pannello di controllo**® **Stampanti e altro hardware**® **Stampanti e fax**.

In *Windows 2000*, fare clic su **Start**® **Impostazioni**® **Stampanti**.

- Fare clic con il pulsante destro del mouse sull'icona della stampante e fare clic su **Preferenze stampa**.
Viene visualizzata la finestra di dialogo **Preferenze stampa**.
- Dalla scheda **Manutenzione**, fare clic su **Supporto di rete**.
Viene visualizzata la finestra di dialogo **Opzioni di rete Dell**.
- Dalla finestra di dialogo **Opzioni di rete Dell**, fare clic su **Modifica il nome del PC e il PIN per l'acquisizione in rete**.
- Seguire le istruzioni visualizzate sullo schermo.
- Dopo avere specificato un nome del computer o un PIN, fare clic su **OK**.

Acquisizione di documenti per la modifica

La funzione software *OCR* (Optical Character Recognition, Riconoscimento ottico caratteri), è possibile trasformare un documento acquisito in testo modificabile con un programma di elaborazione testi.

 **NOTA:** per gli utenti di lingua giapponese o cinese semplificato, accertarsi che il software OCR sia installato sul computer. Una copia del software OCR viene fornita con la stampante e dovrebbe essere installato sul computer insieme al software della stampante.

- Accendere la stampante e il computer e accertarsi che siano collegati.
- Caricare un documento originale rivolto verso il basso sul vetro dello scanner. Per ulteriori informazioni, vedere [Caricamento degli originali sul vetro dello scanner](#).

3. *In Windows Vista:*

- a. Fare clic su  **Programmi**.
- b. Fare clic su **Stampanti Dell**.
- c. Fare clic su **Dell V505**.

In Windows XP e Windows 2000:

Fare clic su **Start**  **Programmi** o **Tutti i programmi**  **Stampanti Dell**  **Dell V505**.

4. Selezionare **Dell Imaging Toolbox**.

Viene aperto **Dell Imaging Toolbox**.

5. Dalla schermata **iniziale**, fare clic su **Attività**.

6. Fare clic su **Converti documento acquisito in testo (OCR)**.

7. Fare clic su **Start**.

Il documento acquisito viene caricato nell'applicazione di elaborazione testi predefinita. Ora è possibile modificare il documento.

Acquisizione di foto per la modifica

1. Accendere la stampante e il computer e accertarsi che siano collegati.

2. Caricare la foto originale rivolta verso il basso sul vetro dello scanner. Per ulteriori informazioni, vedere [Caricamento degli originali sul vetro dello scanner](#).

3. *In Windows Vista:*

- a. Fare clic su  **Programmi**.
- b. Fare clic su **Stampanti Dell**.
- c. Fare clic su **Dell V505**.

In Windows XP e Windows 2000:

Fare clic su **Start**  **Programmi** o **Tutti i programmi**  **Stampanti Dell**  **Dell V505**.

4. Selezionare **Dell Imaging Toolbox**.

Viene aperto **Dell Imaging Toolbox**.

5. Dalla schermata **iniziale**, fare clic su **Attività**.

6. Fare clic su **Modifica immagine**.

7. Selezionare l'opzione **Foto** o **Più foto**.

8. Fare clic su **Start**.

L'immagine viene visualizzata nella finestra di dialogo **Salva o Modifica**.

9. Selezionare le opzioni di modifica dal riquadro di sinistra per modificare le foto.
-

Salvataggio di foto sul computer

1. Accendere la stampante e il computer e accertarsi che siano collegati.
2. Caricare una o più foto originali rivolte verso il basso sul vetro dello scanner. Per ulteriori informazioni, vedere [Caricamento degli originali sul vetro dello scanner](#).

 **NOTA:** per risultati ottimali, lasciare quanto più spazio possibile tra le foto e i margini dell'area di acquisizione.

3. *In Windows Vista:*

- a. Fare clic su  **Programmi**.
- b. Fare clic su **Stampanti Dell**.
- c. Fare clic su **Dell V505**.

In Windows XP e Windows 2000:

Fare clic su **Start**  **Programmi** o **Tutti i programmi**  **Stampanti Dell**  **Dell V505**.

4. Selezionare **Dell Imaging Toolbox**.

Viene aperto **Dell Imaging Toolbox**.

5. Dalla schermata **iniziale**, fare clic su **Acquisisci**.
 6. Selezionare l'opzione **Foto** o **Più foto**.
 7. Fare clic su **Start**.
 8. Nel riquadro di destra della finestra di dialogo **Salva o Modifica**, fare clic su **Salva**.
 9. Per modificare la modalità di salvataggio dell'immagine:
 - a. Selezionare una o più delle soluzioni indicate di seguito:
 - Per salvare in un'altra cartella, fare clic su **Sfoglia**, selezionare una cartella, quindi fare clic su **OK**.
 - Per rinominare il file, immettere il nome nell'area **Nome file**.
 - Per salvare le foto come un altro tipo di file, selezionare il tipo file nell'elenco a discesa **Tipo file**.
 - Per selezionare una data per la foto, fare clic sull'elenco a discesa e selezionare una data dal calendario.
 - b. Fare clic su **Salva**.
-

Ridimensionamento delle immagini o dei documenti

1. Accendere la stampante e il computer e accertarsi che siano collegati.
2. *In Windows Vista:*

- a. Fare clic su  **Programmi**.
- b. Fare clic su **Stampanti Dell**.
- c. Fare clic su **Dell V505**.

In Windows XP e Windows 2000:

Fare clic su **Start**  **Programmi** o **Tutti i programmi**  **Stampanti Dell**  **Dell V505**.

3. Selezionare **Dell Imaging Toolbox**.

Viene aperto **Dell Imaging Toolbox**.

4. Dalla schermata **iniziale**, fare clic su **Attività**.

5. Fare clic su **Ridimensiona immagine acquisita**.

6. Se si sta acquisendo una nuova immagine:

- a. Fare clic su **File**  **Nuovo**  **Acquisisci nuova immagine**.
- b. Selezionare l'opzione **Foto**.
- c. Fare clic su **Start**.

Nel riquadro di destra della finestra di dialogo **Libreria** viene visualizzata l'immagine acquisita.

- d. Selezionare la foto che si desidera ridimensionare.

Se si utilizza un'immagine salvata:

- a. Nel riquadro **Cartelle** della finestra di dialogo **Libreria**, aprire la cartella che contiene il file da ridimensionare.

Nell'area di anteprima vengono visualizzate le miniature di tutte le foto e i documenti presenti nella cartella.

- b. Selezionare la foto che si desidera ridimensionare.

7. Fare clic su **Avanti**.

Viene visualizzata la finestra di dialogo **Risoluzione/formato immagine**.

8. Selezionare il formato della nuova immagine utilizzando i formati delle foto predefiniti o impostarne uno personalizzato.

9. Fare clic su **OK**.

Invio di documenti o foto tramite e-mail

Acquisizione di documenti o foto per l'invio via e-mail

È possibile acquisire documenti o foto e allegarli ai messaggi e-mail.

1. Accendere la stampante e il computer e accertarsi che siano collegati.
2. Caricare un documento o una foto originale rivolto verso il basso sul vetro dello scanner. Per ulteriori informazioni, vedere [Caricamento degli originali sul vetro dello scanner](#).

3. *In Windows Vista:*

- a. Fare clic su  **Programmi**.
- b. Fare clic su **Stampanti Dell**.
- c. Fare clic su **Dell V505**.

In Windows XP e Windows 2000:

Fare clic su **Start**  **Programmi** o **Tutti i programmi**  **Stampanti Dell**  **Dell V505**.

4. Selezionare **Dell Imaging Toolbox**.

Viene aperto **Dell Imaging Toolbox**.

5. Dalla schermata **iniziale**, fare clic su **Acquisisci**.

6. Selezionare l'opzione **Foto** o **Più foto**.



NOTA: quando si acquisisce un documento per inviarlo tramite e-mail, scegliere **Foto** o **Più foto**. Se si seleziona **Documento**, l'acquisizione verrà aperta nell'applicazione di elaborazione testi predefinita anziché nella Libreria.

7. Fare clic su **Start**.

L'immagine acquisita viene visualizzate nel riquadro di destra della finestra di dialogo **Salva o Modifica**.

8. Regolare l'immagine acquisita utilizzando le impostazioni sul riquadro di sinistra della finestra di dialogo **Salva o Modifica**.

9. Salvare le immagini acquisite.

10. Dopo aver selezionato l'elemento acquisito, fare clic su **E-mail**.

11. Nell'area **Qualità e velocità di invio**, selezionare il formato della foto.

12. Fare clic su **Crea e-mail** per allegare il documento o la foto a un messaggio e-mail.

Aggiunta di un file a un messaggio di e-mail

1. *In Windows Vista:*

- a. Fare clic su  **Programmi**.
- b. Fare clic su **Stampanti Dell**.
- c. Fare clic su **Dell V505**.

In Windows XP e Windows 2000:

Fare clic su **Start**  **Programmi** o **Tutti i programmi**  **Stampanti Dell**  **Dell V505**.

2. Selezionare **Dell Imaging Toolbox**.

Viene visualizzata la finestra di dialogo **Dell Imaging Toolbox**.

3. Nella schermata **iniziale**, fare clic su **Album fotografico personale**.

4. Nel riquadro **Cartelle**, aprire la cartella che contiene i file che si desidera inviare.

Nell'area di anteprima vengono visualizzate le miniature di tutte le foto e i documenti presenti nella cartella.

5. Fare clic per selezionare ogni foto o documento che si desidera aggiungere, quindi fare clic su **E-mail**
 6. Se si stanno inviando una o più foto, selezionare un formato foto.
 7. Fare clic su **Crea e-mail** per creare un nuovo messaggio di e-mail con i file allegati.
-

Creazione di un file in formato PDF

Da un elemento acquisito

1. Caricare un documento originale rivolto verso il basso sul vetro dello scanner.

2. *In Windows Vista:*

- a. Fare clic su  **Programmi**.
- b. Fare clic su **Stampanti Dell**.
- c. Fare clic su **Dell V505**.

In Windows XP e Windows 2000:

Fare clic su **Start**  **Programmi** o **Tutti i programmi**  **Stampanti Dell**  **Dell V505**.

3. Selezionare **Dell Imaging Toolbox**.

Viene visualizzata la finestra di dialogo **Dell Imaging Toolbox**.

4. Nella schermata **iniziale**, fare clic su **Album fotografico personale**.
5. Fare clic su **Aggiungi**, quindi su **Aggiungi nuova acquisizione**.
6. Selezionare **Foto**, **Più foto** o **Documento**.
7. Fare clic su **Start** per iniziare l'acquisizione.
8. Con l'acquisizione selezionata, fare clic su **Converti in PDF**.
9. Fare clic su **Aggiungi altro** per acquisire immagini aggiuntive o per aggiungere un'immagine dalla Libreria.
10. Per aggiungere o acquisire un'altra immagine:
 - a. Effettuare una delle seguenti operazioni:
 - Selezionare **Aggiungi nuova acquisizione**, quindi selezionare **Foto**, **Più foto** o **Documento**. Fare clic su **Start**.
 - Selezionare **Aggiungi foto dalla libreria** per aggiungere un'immagine acquisita in precedenza, quindi selezionare o deselezionare le immagini facendovi clic sopra nel riquadro di anteprima.
 - b. Fare clic su **Aggiungi file** dopo aver effettuato le selezioni desiderate.

11. Selezionare **Salva tutte le immagini come un file PDF** o **Salva ogni immagine come un singolo file PDF**.
12. Fare clic su **Crea PDF**.
Il software prepara il PDF e apre una finestra di dialogo **Salva**.
13. Immettere un nome file per il PDF e selezionare una posizione di memorizzazione.
14. Fare clic su **Salva**.

Da un elemento salvato

1. In Windows Vista:

- a. Fare clic su  **Programmi**.
- b. Fare clic su **Stampanti Dell**.
- c. Fare clic su **Dell V505**.

In Windows XP e Windows 2000:

Fare clic su **Start**  **Programmi** o **Tutti i programmi**  **Stampanti Dell**  **Dell V505**.

2. Selezionare **Dell Imaging Toolbox**.

Viene visualizzata la finestra di dialogo **Dell Imaging Toolbox**.

3. Nella schermata **iniziale**, fare clic su **Album fotografico personale**.
4. Nel riquadro **Cartelle**, aprire la cartella che contiene l'immagine che si desidera convertire in PDF, quindi selezionare la miniatura.
5. Fare clic su **Converti in PDF**.
6. Fare clic su **Aggiungi altro** per acquisire un'immagine o per aggiungere immagini dalla Libreria.
7. Per aggiungere o acquisire un'altra immagine:
 - a. Effettuare una delle seguenti operazioni:
 - Selezionare **Aggiungi nuova acquisizione**, quindi selezionare **Foto**, **Più foto** o **Documento**. Fare clic su **Start**.
 - Selezionare **Aggiungi foto dalla libreria**, quindi selezionare o deselezionare le immagini facendovi clic sopra nel riquadro di anteprima.
 - b. Fare clic su **Aggiungi file** dopo aver effettuato le selezioni desiderate.

8. Selezionare **Salva tutte le immagini come un file PDF** o **Salva ogni immagine come un singolo file PDF**.

9. Fare clic su **Crea PDF**.

Il software prepara il PDF e apre una finestra di dialogo **Salva**.

10. Immettere un nome file per il PDF e selezionare una posizione di memorizzazione.
11. Fare clic su **Salva**.

Personalizzazione delle impostazioni di acquisizione

1. In *Windows Vista*:

- a. Fare clic su  **Programmi**.
- b. Fare clic su **Stampanti Dell**.
- c. Fare clic su **Dell V505**.

In Windows XP e Windows 2000:

Fare clic su **Start**  **Programmi** o **Tutti i programmi**  **Stampanti Dell**  **Dell V505**.

2. Selezionare **Dell Imaging Toolbox**.

Viene visualizzata la finestra di dialogo **Dell Imaging Toolbox**.

3. Dalla schermata **iniziale**, fare clic su **Acquisisci**.

4. Fare clic su **Impostazioni personalizzate**.

5. Modificare le impostazioni in base alle esigenze.

| Impostazione | Opzioni |
|--|--|
| Intensità colore | Selezionare Colore, Grigio o Bianco e nero. |
| Risoluzione di acquisizione (DPI) | Selezionare un valore per la risoluzione di acquisizione dall'elenco a discesa. |
| Formato | <ul style="list-style-type: none">• Ritaglio automatico dell'elemento acquisito• Selezionare l'area da acquisire selezionando un formato carta dall'elenco a discesa. |
| Convertire questa immagine in testo con OCR | Convertire le immagini in testo. |
| Utilizzare sempre queste impostazioni per l'acquisizione | Rendere permanenti le selezioni attivando la casella di controllo. |

Appendice

- [Procedura di supporto tecnico Dell](#)
 - [Come contattare Dell](#)
 - [Garanzia e procedura di restituzione](#)
 - [Informazioni sulle normative wireless](#)
-

Procedura di supporto tecnico Dell

Il supporto tecnico fornito da esperti richiede la cooperazione e la partecipazione del cliente nel processo di risoluzione dei problemi e consente di eseguire il ripristino della configurazione predefinita originale Dell del sistema operativo, dell'applicazione software e dei driver hardware, nonché la verifica delle funzionalità appropriate della stampante e dell'hardware Dell installato. Oltre al supporto tecnico fornito da esperti, il supporto tecnico in linea è disponibile nel sito Web del supporto Dell. È possibile acquistare opzioni di supporto tecnico aggiuntive.

Dell fornisce supporto tecnico limitato per la stampante e qualsiasi periferica e software Dell installato. Il supporto per periferiche e software di terze parti viene fornito dal produttore originale, inclusi quelli acquistati e/o installati tramite Software Peripherals (DellWare), ReadyWare e Custom Factory Integration (CFI/DellPlus).

Come contattare Dell

È possibile accedere al Supporto Dell all'indirizzo support.dell.com. Selezionare il proprio paese nella pagina di benvenuto del Supporto Dell, quindi immettere i dettagli richiesti per accedere alle informazioni e agli strumenti di aiuto.

È inoltre possibile utilizzare il Centro servizi Dell nel driver della stampante per ulteriori informazioni sulla risoluzione dei problemi prima di contattare Dell per assistenza.

È possibile contattare Dell visitando i siti Web ai seguenti indirizzi:

- World Wide Web

www.dell.com/

www.dell.com/ap/ (solo per i paesi dell'Asia/Pacifico)

www.dell.com/jp/ (solo Giappone)

www.euro.dell.com (solo Europa)

www.dell.com/la/ (paesi dell'America Latina e Caraibi)

www.dell.ca (solo Canada)

- FTP (File Transfer Protocol) anonimo

ftp.dell.com

Accedere come utente: anonimo e utilizzare l'indirizzo e-mail come password.

- Servizio di supporto elettronico

mobile_support@us.dell.com

support@us.dell.com

la-techsupport@dell.com (solo per i paesi dell'America Latina e Caraibi)

apsupport@dell.com (solo per i paesi dell'Asia/Pacifico)

support.jp.dell.com (solo Giappone)

support.euro.dell.com (solo Europa)

- Servizio delle offerte elettronico

apmarketing@dell.com (solo per i paesi dell'Asia/Pacifico)

sales_canada@dell.com (solo Canada)

Garanzia e procedura di restituzione

Dell Inc. ("Dell") fabbrica i prodotti hardware con parti e componenti nuovi o come nuovi in conformità con le procedure standard. Per informazioni sulla garanzia Dell per la stampante, vedere il *Guida delle informazioni sul prodotto*.

Informazioni sulle normative wireless

Interoperabilità wireless

La scheda Dell Wireless/Ethernet è progettata per essere interoperabile con qualsiasi prodotto LAN wireless basato sulla tecnologia di trasmissione DSSS (Direct Sequence Spread Spectrum) garantisce la conformità con gli standard seguenti:

- Standard IEEE 802.11b-1999 su LAN wireless a 2,4 GHz
- Standard IEEE 802.11g su LAN wireless a 2,4 GHz
- Certificazione Wi-Fi (Wireless Fidelity), come definito da WECA (Wireless Ethernet Compatibility Alliance)

Garanzia e procedura di restituzione

Dell Wireless Printer Adapter, analogamente ad altri dispositivi di radiotrasmissione, emette energia elettromagnetica in radiofrequenza. Tuttavia, il livello di energia emessa da questo dispositivo è inferiore a quello di altri dispositivi wireless come i telefoni cellulari. Il funzionamento di Dell Wireless Printer Adapter rientra nei limiti stabiliti dagli standard e dalle raccomandazioni sulla sicurezza delle frequenze radio. Questi standard e raccomandazioni riflettono il consenso generale della comunità scientifica e sono il risultato delle discussioni svolte in tavole rotonde e comitati scientifici che esaminano e interpretano costantemente l'ampia documentazione dei lavori di ricerca. In alcune situazioni o ambienti, l'utilizzo di Dell Wireless Printer Adapter può essere limitato dal proprietario dell'edificio o dai rappresentanti responsabili dell'organizzazione interessata.

Esempi di tali situazioni comprendono:

- L'uso dell'apparecchiatura Dell Wireless Printer Adapter a bordo di aeroplani o
- L'uso dell'apparecchiatura Dell Wireless Printer Adapter in qualsiasi altro ambiente nel quale il rischio di interferenze con altri dispositivi o servizi può essere ritenuto dannoso.

In caso di dubbi sulla politica di utilizzo appropriata dei dispositivi wireless all'interno di una specifica organizzazione o ambiente (ad esempio, un aeroporto), prima di attivare Dell Wireless Printer Adapter è consigliabile chiedere l'autorizzazione.



ATTENZIONE: avviso sulla vicinanza a dispositivi esplosivi: non utilizzare un trasmettitore portatile, come un dispositivo di rete wireless, vicino a detonatori o in ambienti a rischio di esplosione a meno che il dispositivo non sia stata modificato a tal scopo.

 **ATTENZIONE:** precauzioni di uso in aereo: le normative FCC e FAA proibiscono l'utilizzo in volo di dispositivi wireless in radiofrequenza in quanto i relativi segnali potrebbero interferire con la strumentazione critica del velivolo

Informazioni normative

È necessario installare e utilizzare Dell Wireless Printer Adapter nel pieno rispetto delle istruzioni del produttore descritte nella documentazione per l'utente fornita con il prodotto. Per approvazioni specifiche per il proprio paese, vedere la relativa sezione. Dell Inc. non è responsabile di interferenze con segnali radiofonici o televisivi causati da modifiche non autorizzate dei dispositivi inclusi con il kit Dell Wireless Printer Adapter oppure della sostituzione o del collegamento di cavi e apparecchiature diverse da quelle specificate da Dell Inc. La correzione delle interferenze causate da tali modifiche non autorizzate, dalla sostituzione o dal collegamento è responsabilità dell'utente. Dell Inc. e i suoi rivenditori o distributori autorizzati non sono responsabili di danni o violazione di direttive di tipo governativo che possano derivare dalla mancanza di osservanza di tali linee guida da parte dell'utente.

Requisiti per le interferenze con radiofrequenze

 **ATTENZIONE:** questo dispositivo è limitato all'utilizzo in ambienti interni a causa del suo funzionamento nell'intervallo di frequenza tra 2,412 GHz e 2,462 GHz. FCC richiede che questo prodotto sia utilizzato in ambienti interni nell'intervallo di frequenza da 2,412 GHz a 2,462 GHz per ridurre il potenziale di interferenze dannose a sistemi satellitari mobili che utilizzano lo stesso canale.

Dichiarazione sulle interferenze

Questi dispositivi sono conformi alla Parte 15 delle norme FCC. Il funzionamento di questi dispositivi è soggetto alle due seguenti condizioni: (1) questo apparecchio non deve causare interferenze nocive, e (2) questo apparecchio deve accettare qualsiasi interferenza ricevuta che possono causare operazioni indesiderate. Questa apparecchiatura è stata collaudata ed è risultata conforme ai limiti previsti per i dispositivi digitali di Classe B in base alla Parte 15 delle norme FCC. I limiti FCC per la Classe B sono stabiliti per fornire una protezione adeguata contro le interferenze dannose in un'installazione residenziale. Questa apparecchiatura genera, utilizza ed è in grado di irradiare energia in radiofrequenza. Se l'apparecchiatura non viene installata e utilizzata in accordo con queste istruzioni, può provocare interferenze dannose alle comunicazioni radio. Tuttavia, non esiste alcuna garanzia che tali interferenze non si verifichino in una particolare installazione. Qualora le presenti apparecchiature provocassero interferenze dannose con segnali radiofonici o televisivi, si consiglia di tentare di correggere l'inconveniente adottando una o più delle seguenti misure:

- Cambiare la posizione del dispositivo.
- Aumentare la distanza tra il dispositivo e l'apparecchio ricevente.
- Collegare il dispositivo a una presa su un circuito diverso da quello utilizzato da altri componenti elettronici.
- Consultare il rivenditore o un tecnico radio specializzato.

 **NOTA:** è necessario installare e utilizzare Dell Wireless Printer Adapter nel pieno rispetto delle istruzioni del produttore descritte nella documentazione per l'utente fornita con il prodotto. Qualsiasi altra installazione o utilizzo violerà la Parte 15 delle norme FCC. Modifiche non espressamente approvate da Dell possono privare l'utente dell'autorità di utilizzare questa apparecchiatura.

Questo dispositivo non deve essere collocato e azionato in combinazione con qualsiasi altra antenna o trasmettitore.

Fax

- [Configurazione della stampante con periferiche esterne](#)
- [Invio di un fax](#)
- [Ricezione di un fax](#)
- [Modifica della configurazione fax](#)
- [Utilizzo della selezione rapida](#)
- [Blocco di fax](#)
- [Creazione di un rapporto dell'attività fax](#)

È possibile utilizzare la stampante per inviare e ricevere fax senza doversi collegare a un computer.

Inoltre, nel CD Driver e utilità™ è incluso il software *Dell Fax Solutions* che deve essere installato insieme al software della stampante. È inoltre possibile utilizzare il software per il fax per inviare e ricevere i fax. Per ulteriori informazioni, vedere [Uso del software Dell Fax Solutions](#).

Nella seguente tabella vengono forniti i dettagli relativi alle apparecchiature della stampante (alcune sono opzionali) che consentiranno all'utente di utilizzare le funzioni fax.

| Apparecchiatura | Vantaggi | Vedere questa sezione. |
|--|--|--|
| <ul style="list-style-type: none">• stampante• cavo telefonico (fornito) | Eseguire copie, inviare e ricevere fax senza utilizzare il computer. | Collegamento diretto a una presa a muro del telefono |
| <ul style="list-style-type: none">• stampante• telefono (venduto separatamente)• due cavi telefonici (uno fornito) | <ul style="list-style-type: none">• Utilizzare la linea fax come una normale linea telefonica.• Configurare la stampante ovunque si trovi il telefono.• Eseguire copie, inviare e ricevere fax senza utilizzare il computer. | Collegamento al telefono |
| <ul style="list-style-type: none">• stampante• telefono (venduto separatamente)• segreteria telefonica (venduta separatamente)• tre cavi telefonici (uno fornito) | Ricevere messaggi vocali e fax in arrivo. | Collegamento a una segreteria telefonica |
| <ul style="list-style-type: none">• stampante• telefono (venduto separatamente)• modem del computer (venduto separatamente)• tre cavi telefonici (uno fornito)• cavo USB (venduto separatamente) | Aumentare il numero di prese di collegamento del telefono. | Collegamento a un modem per computer |

Configurazione della stampante con periferiche esterne

Collegamento diretto a una presa a muro del telefono



1. Collegare un'estremità del cavo telefonico al connettore FAX ($\begin{matrix} F \\ A \\ X \end{matrix}$ - connettore inferiore).
2. Collegare l'altra estremità del cavo telefonico a una presa telefonica a muro attiva.

Collegamento al telefono

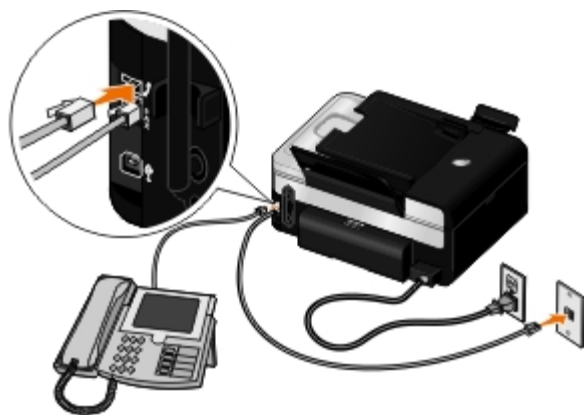

1. Collegare un cavo telefonico dal connettore FAX ($\begin{matrix} F \\ A \\ X \end{matrix}$ - connettore inferiore) nella stampante a una presa telefonica a muro funzionante.
2. Rimuovere la protezione blu dal connettore PHONE ($\begin{matrix} P \\ H \\ O \\ N \\ E \end{matrix}$ - connettore medio).
3. Collegare un cavo telefonico da telefono al connettore PHONE ($\begin{matrix} P \\ H \\ O \\ N \\ E \end{matrix}$ - connettore medio).

NOTA: se la comunicazione telefonica è seriale nel paese in cui si risiede (ad esempio, Germania, Svezia, Danimarca, Austria, Belgio, Italia, Francia e Svizzera), rimuovere la protezione blu dal connettore PHONE ($\begin{matrix} P \\ H \\ O \\ N \\ E \end{matrix}$ - connettore medio) e inserire il terminatore giallo del fax fornito per un corretto funzionamento. Non sarà possibile utilizzare questa porta per dispositivi aggiuntivi in questi paesi.

Se si utilizza una linea DSL (Digital Subscriber Line)

La linea DSL invia dati digitali al computer tramite la linea telefonica. La stampante è progettata per funzionare con i dati analogici. Se si invia un fax tramite una linea telefonica collegata a un modem DSL, installare un filtro DSL per evitare interferenze con il segnale del modem fax analogico.

NOTA: i modem ISDN (Integrated Services Digital Network) e via cavo non sono modem fax e non sono supportati per l'invio di fax.

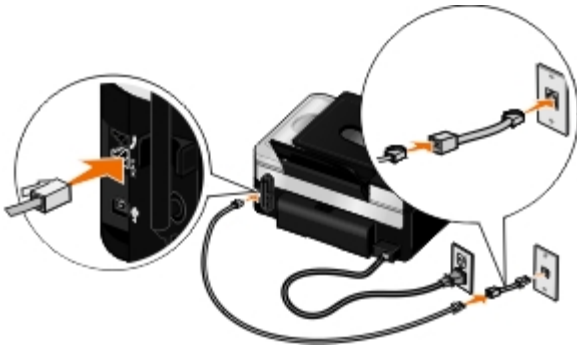

1. Collegare il filtro DSL a una linea telefonica attiva.
2. Collegare la stampante direttamente all'uscita del filtro DSL.

 **NOTA:** non installare splitter tra il filtro DSL e la stampante. Per ulteriori informazioni, contattare il provider di servizi DSL.





Collegamento a una segreteria telefonica

1. Collegare un cavo telefonico dal connettore FAX (FAX - connettore inferiore) nella stampante a una presa telefonica a muro funzionante.
2. Rimuovere la protezione blu dal connettore PHONE (PHONE - connettore medio).
3. Collegare il telefono alla segreteria telefonica con un cavo telefonico.
4. Collegare un cavo telefonico dalla segreteria telefonica al connettore PHONE (PHONE - connettore medio).

 **NOTA:** se la comunicazione telefonica è seriale nel paese in cui si risiede (ad esempio, Germania, Svezia, Danimarca, Austria, Belgio, Italia, Francia e Svizzera), rimuovere la protezione blu dal connettore PHONE (PHONE - connettore medio) e inserire il terminatore giallo del fax fornito per un corretto funzionamento. Non sarà possibile utilizzare questa porta per dispositivi aggiuntivi in questi paesi.

5. Dal pannello operatore o dall'Utilità configurazione fax Dell, impostare la stampante in modo che risponda alle chiamate fax dopo cinque squilli.

Dal pannello operatore:

- a. Utilizzare i pulsanti **Freccia** sinistra e destra (← →) per scegliere FAX, quindi premere il pulsante **Selezione** .
- b. Nella schermata **Immetti numero fax**, premere il pulsante **Selezione** .
- c. Utilizzare i pulsanti **Freccia** sinistra e destra (← →) per scegliere Imposta fax, quindi premere il pulsante **Selezione** .
- d. Utilizzare i pulsanti **Freccia** sinistra e destra (← →) per scegliere Squilli e risposta, quindi premere il pulsante **Selezione** .
- e. Utilizzare i pulsanti **Freccia** a sinistra e a destra (← →) per scegliere Risposta fax quando, quindi premere il pulsante **Selezione** .



- f. Utilizzare i pulsanti **Freccia** a sinistra e a destra   per scegliere Dopo 5 squilli, quindi premere il pulsante **Seleziona**  per salvare l'impostazione.

Dall'Utilità impostazione fax Dell:

a. *In Windows Vista™:*

1. Fare clic su  **Programmi**.
2. Fare clic su **Stampanti Dell**.
3. Fare clic su **Dell V505**.

In Windows(r) XP e Windows 2000:

Fare clic su **Start** ® **Programmi** o **Tutti i programmi**® **Stampanti Dell**® **Dell V505**.

b. Selezionare **Utilità impostazione fax Dell**.

Viene visualizzata la finestra di dialogo **Procedura guidata di impostazione fax Dell**.

c. Fare clic su **No**.

Viene visualizzata la finestra di dialogo **Utilità impostazione fax Dell**.

d. Fare clic sulla scheda **Squilli e risposta**.

e. Nel campo **Rispondi dopo**, selezionare **5 squilli**.

f. Fare clic su **OK**.

Viene visualizzata una finestra di dialogo di conferma.

g. Fare clic su **OK** per sovrascrivere le impostazioni fax nella stampante.

Viene visualizzata una finestra di dialogo.

h. Fare clic su **Sì**.



i. Fare clic su **Chiudi**.

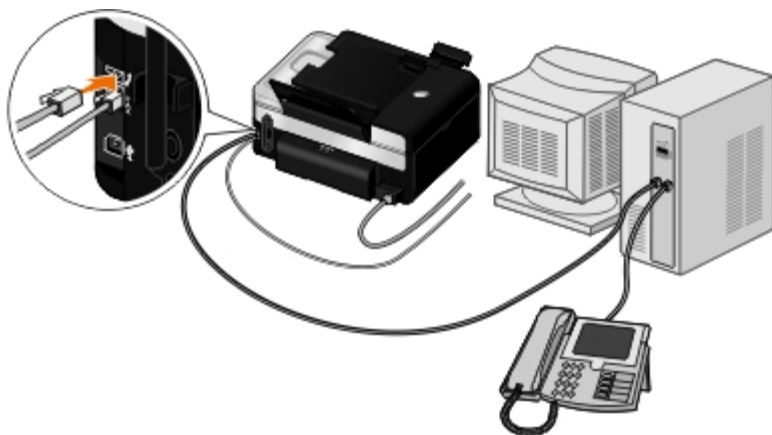

6. Sulla segreteria telefonica, impostare il numero di squilli per la risposta automatica del telefono su **3 o meno**. Per ulteriori informazioni, vedere la documentazione fornita con la segreteria telefonica.

 **NOTA:** Questa impostazione funziona solo se l'impostazione **Risposta automatica** è impostata su **Attiva** (impostazione predefinita) o **Pianificato**. Per ulteriori informazioni, vedere [Modifica della configurazione fax](#).

Collegamento a un modem per computer







1. Collegare un cavo telefonico dal connettore FAX ( - connettore inferiore) nella stampante a una presa telefonica a muro funzionante.
2. Rimuovere la protezione blu dal connettore PHONE ( - connettore medio).
3. Collegare un cavo telefonico dal modem del computer al connettore PHONE ( - connettore medio).
4. Collegare il telefono al modem del computer con un cavo telefonico.

 **NOTA:** se la comunicazione telefonica è seriale nel paese in cui si risiede (ad esempio, Germania, Svezia, Danimarca, Austria, Belgio, Italia, Francia e Svizzera), rimuovere la protezione blu dal connettore PHONE ( - connettore medio) e inserire il terminatore giallo del fax fornito per un corretto funzionamento. Non sarà possibile utilizzare questa porta per dispositivi aggiuntivi in questi paesi.

Invio di un fax

Invio di un fax rapido

Utilizzo del Pannello operativo

1. Accertarsi che la stampante sia configurata correttamente per inviare e ricevere fax. Per ulteriori informazioni, vedere [Configurazione della stampante con periferiche esterne](#).
2. Caricare il documento originale. Per ulteriori informazioni, vedere [Caricamento dei documenti originali](#).
3. Utilizzare i pulsanti **Freccia** sinistra e destra ( ) per scegliere FAX, quindi premere il pulsante **Selezione** ().
4. Utilizzare il tastierino per immettere un numero di fax o di selezione rapida.
5. Premere il pulsante **Avvio** ().

Utilizzo del computer

1. Accendere la stampante e il computer e accertarsi che siano collegati.
2. Accertarsi che la stampante sia configurata correttamente per inviare e ricevere fax. Per ulteriori informazioni, vedere [Configurazione della stampante con periferiche esterne](#).
3. Caricare il documento originale. Per ulteriori informazioni, vedere [Caricamento dei documenti originali](#).

4. In Windows Vista:

- a. Fare clic su  **Programmi**.
- b. Fare clic su **Stampanti Dell**.
- c. Fare clic su **Dell V505**.

In Windows® XP e Windows 2000:

Fare clic su **Start**  **Programmi** o **Tutti i programmi**  **Stampanti Dell**  **Dell V505**.

5. Selezionare **Dell Fax Solutions**.



Viene visualizzata la finestra di dialogo **software Dell Fax Solutions**.

6. Fare clic su **Invia un nuovo fax**.



7. Attenersi alle istruzioni visualizzate sullo schermo per inviare il fax.













Immissione di un numero di fax



















Utilizzo del Pannello operativo

1. Dal menu principale, utilizzare i pulsanti **Freccia** sinistra e destra   per scegliere **FAX**, quindi premere il pulsante **Seleziona** .

2. Inserire un numero fax con il tastierino.

 **NOTA:** Se è stato immesso un numero per errore, premere il pulsante **Freccia** sinistra  per eliminare il numero.

| Attività | Metodo |
|--|---|
| Invio a un numero di fax | Utilizzare il tastierino per immettere un numero. In un numero di fax è possibile immettere un massimo di 64 cifre. È possibile inviare un fax di trasmissione a 30 destinatari. |
| Invio di un fax a una voce nella rubrica | <ul style="list-style-type: none">• Immettere il numero che corrisponde al numero di selezione rapida del contatto.• Utilizzare il menu Rubrica.<ol style="list-style-type: none">a. Utilizzare i pulsanti Freccia sinistra e destra   per scegliere FAX, quindi premere il pulsante Seleziona .b. Nella schermata Immetti numero fax, premere il pulsante Seleziona .c. Utilizzare i pulsanti Freccia sinistra e destra   per scegliere Rubrica, quindi premere il pulsante Seleziona .d. Utilizzare i pulsanti Freccia sinistra e destra   per scegliere Visualizza, quindi premere il pulsante Seleziona .e. Utilizzare i pulsanti Freccia sinistra e destra   per scorrere fino al nome o al numero a cui inviare il fax. |
| Invio di un fax al numero di un interno | Premere i simboli asterisco (*) e cancelletto (#), quindi utilizzare il tastierino per immettere il numero dell'interno. |

| | |
|--|--|
| <p>Invio di un fax a una linea esterna</p> | <p>Impostare un prefisso di selezione:</p> <ol style="list-style-type: none"> Utilizzare i pulsanti Freccia sinistra e destra   per scegliere FAX, quindi premere il pulsante Seleziona . Nella schermata Immetti numero fax, premere il pulsante Seleziona . Utilizzare i pulsanti Freccia sinistra e destra   per scegliere Imposta fax, quindi premere il pulsante Seleziona . Utilizzare i pulsanti Freccia sinistra e destra   per scegliere Selezione e invio, quindi premere il pulsante Seleziona . Utilizzare i pulsanti Freccia sinistra e destra   per scegliere Componi prefisso, quindi premere il pulsante Seleziona . Utilizzare i pulsanti Freccia sinistra e destra   per scegliere Crea, quindi premere il pulsante Seleziona . <p>NOTA: Se si sta modificando il prefisso di selezione, scorrere fino al prefisso immesso in precedenza, quindi premere il pulsante Seleziona . Utilizzare il pulsante Freccia sinistra  per eliminare il prefisso salvato.</p> <ol style="list-style-type: none"> Utilizzare il tastierino per immettere il prefisso di selezione. Per il prefisso è possibile immettere un massimo di otto cifre. Premere il pulsante Seleziona . |
| <p>Selezione di un interno fax mentre si ascolta una linea telefonica (in linea)</p> | <p>Aggiungere 0 per un interno di due cifre o uno 00 per un interno di una cifra. Ad esempio, per comporre l'interno 12, immettere 120. Se l'interno è 2, immettere 200.</p> |

Utilizzo del computer

1. Accendere la stampante e il computer e accertarsi che siano collegati.
2. Accertarsi che la stampante sia configurata correttamente per inviare e ricevere fax. Per ulteriori informazioni, vedere [Configurazione della stampante con periferiche esterne](#).
3. Caricare il documento originale. Per ulteriori informazioni, vedere [Caricamento della carta e dei documenti originali](#).
4. *In Windows Vista:*

- a. Fare clic su  **Programmi**.
- b. Fare clic su **Stampanti Dell**.
- c. Fare clic su **Dell V505**.

In Windows(r) XP e Windows 2000:

Fare clic su **Start**  **Programmi** o **Tutti i programmi**  **Stampanti Dell**  **Dell V505**.

5. Selezionare **Dell Fax Solutions**.

Viene visualizzata la finestra di dialogo **software Dell Fax Solutions**.

6. Fare clic su **Invia un nuovo fax**.

Viene aperta la finestra di dialogo **Invio di fax**.

7. Immettere le informazioni di contatto per il destinatario nei campi Nome, Società e Numero fax o fare clic su **Seleziona destinatario nella rubrica** per aggiungere contatti esistenti all'elenco dei destinatari.
8. Se si desidera aggiungere il nuovo contatto alla rubrica, fare clic su **Aggiungi destinatario alla rubrica**.
Viene visualizzata la finestra di dialogo Aggiungi alla rubrica.
9. Fare clic su **OK**.
10. se si desidera inviare il fax a più destinatari, fare clic su **Aggiungi un altro destinatario**.
 - a. Immettere le informazioni di contatto per il destinatario successivo nei campi Nome, Società e Numero fax o fare clic su **Seleziona destinatario nella rubrica** per aggiungere contatti esistenti all'elenco dei destinatari.
 - b. Se si desidera aggiungere il nuovo contatto alla rubrica, fare clic su **Aggiungi destinatario alla rubrica**.
 - c. Se si immettono manualmente le informazioni sul contatto, fare clic su **Aggiungi** per aggiungere il contatto all'elenco dei destinatari.
 - d. Per apportare le modifiche alle informazioni sul destinatario, selezionarlo e fare clic su **Modifica**.
 - e. Per rimuovere il contatto dall'elenco Destinatari, selezionare il destinatario e fare clic su **Rimuovi**.
 - f. Ripetere da [passo a](#) a [passo e](#) fino a quando l'elenco dei destinatari non è completo.
11. Fare clic su **Avanti**.
12. Attenersi alle istruzioni visualizzate sullo schermo per inviare il fax.

Invio di fax avanzati

Utilizzo del Pannello operativo

Se si sta utilizzando una stampante come fax senza l'utilizzo del computer, è possibile utilizzare i vari sottomenu Fax per personalizzare i fax in uscita. Nel menu Fax, è possibile:

- Inviare un fax ritardato
- Inviare fax utilizzando l'elenco di selezione rapida
- Gestire la rubrica per inviare fax a singoli o gruppi
- Creare e stampare una cronologia dei fax
- Creare e stampa un rapporto fax

Per ulteriori informazioni, vedere [Modalità fax](#).

Utilizzo del computer

Utilizzare il software Dell Fax Solutions per utilizzare le funzioni fax avanzate. Oltre alle funzioni fax di base, il software Dell Fax Solutions consente di:

- Inviare un fax ritardato
- Inviare file in formato elettronico e documenti cartacei con una sola operazione.

- Inviare fax utilizzando l'elenco di selezione rapida
- Gestire la rubrica per inviare facilmente fax a singoli o gruppi
- Personalizzare e memorizzare vari frontespizi
- Creare e stampare una cronologia dei fax
- Creare e stampa un rapporto fax

Per ulteriori informazioni, vedere [Uso del software Dell Fax Solutions](#).

1. *In Windows Vista:*

- Fare clic su  **Programmi**.
- Fare clic su **Stampanti Dell**.
- Fare clic su **Dell V505**.

In Windows XP e Windows 2000:

Fare clic su **Start**  **Programmi** o **Tutti i programmi** **Stampanti Dell**  **Dell V505**.









2. Fare clic su **Dell Fax Solutions**.

Viene visualizzata la finestra di dialogo **software Dell Fax Solutions**.

- Fare clic sui collegamenti appropriati nella finestra di dialogo **Software Dell Fax Solutions** per completare l'attività.
- Seguire le istruzioni visualizzate sullo schermo del computer.

Invio di un fax tramite un sistema di risposta automatizzato

Alcune società dispongono di sistemi di risposta automatizzati che richiedono all'utente di rispondere a una serie di domande per indirizzare la chiamata al dipartimento che si desidera chiamare. Dopo aver risposto alle domande premendo il pulsanti appropriati, l'utente viene connesso al dipartimento corretto. Per inviare un fax a una società che utilizza sistemi di risposta automatizzata per rispondere alle chiamate, impostare la stampante per la selezione immediata.



















- Accertarsi che la stampante sia configurata correttamente per inviare e ricevere fax. Per ulteriori informazioni, vedere [Configurazione della stampante con periferiche esterne](#).
- Caricare il documento originale rivolto verso il basso sul vetro dello scanner o rivolto verso l'alto nell'ADF. Per ulteriori informazioni, vedere [Caricamento della carta e dei documenti originali](#).
- Dal menu principale, utilizzare i pulsanti **Freccia** sinistra e destra   per scegliere **FAX**, quindi premere il pulsante **Selezione** .
- Nella schermata **Immetti numero fax**, premere il pulsante **Selezione** .
- Utilizzare i pulsanti **Freccia** sinistra e destra   per scegliere **Selezione immediata**, quindi premere il pulsante **Selezione** .
- Premere il pulsante **Selezione**  nuovamente per attivare **Selezione immediata**.

7. Utilizzare il tastierino per selezionare il numero di telefono della società.
8. Utilizzare il tastierino per spostarsi nel sistema di risposta automatizzato.
9. Quando si sente il tono fax, premere il pulsante **Avvio**  per iniziare a inviare il fax.





Per annullare il processo fax, premere il pulsante **Annulla**  sulla stampante.

Invio di un fax di trasmissione all'ora stabilita

È possibile inviare un fax a un gruppo di numeri di fax a un'ora prestabilita.

1. Accertarsi che la stampante sia configurata correttamente per inviare e ricevere fax. Per ulteriori informazioni, vedere [Configurazione della stampante con periferiche esterne](#).
2. Caricare il documento originale rivolto verso il basso sul vetro dello scanner o rivolto verso l'alto nell'ADF. Per ulteriori informazioni, vedere [Caricamento della carta e dei documenti originali](#).
3. Dal menu principale, utilizzare i pulsanti **Freccia** sinistra e destra   per scegliere FAX, quindi premere il pulsante **Selezione** .
4. Nella schermata **Immetti numero fax**, premere il pulsante **Selezione** .
5. Utilizzare i pulsanti **Freccia** a sinistra e a destra   per scegliere Ritarda fax, quindi premere il pulsante **Selezione** .
6. Utilizzare i pulsanti **Freccia** a sinistra e a destra   per scegliere Ritarda fino a, quindi premere il pulsante **Selezione** .
7. Utilizzare il tastierino per specificare l'ora di invio del fax, quindi premere il pulsante **Selezione** .
8. Se la stampante non è impostata sulla modalità 24 ore, utilizzare i pulsanti **Freccia** a sinistra e a destra   per selezionare il formato orario desiderato, quindi premere il pulsante **Selezione** .
9. Utilizzare il tastierino numerico per immettere un numero di fax o premere il pulsante **Selezione**  per accedere all'elenco di selezione rapida o i gruppi di selezione.
10. Utilizzare i pulsanti **Freccia** a sinistra e a destra   per scorrere l'elenco di selezione rapida o dei gruppi di selezione, quindi premere il pulsante **Selezione** .

 **NOTA:** le voci dei gruppi di fax vanno da 90 a 99.

11. Se necessario, aggiungere altri numeri di fax, quindi premere il pulsante **Selezione**  fino a un massimo di 30 numeri di destinatari.
12. Premere il pulsante **Avvio** .
13. Per acquisire un altro documento da inviare tramite fax, utilizzare i pulsanti **Freccia** a sinistra e a destra   per

scorrere fino a sì. Seguire le istruzioni visualizzate sul display del pannello operatore.

















 **NOTA:** all'ora determinata, vengono selezionati i numeri fax e il fax viene trasmesso a tutti i numeri fax di indicati. Se il fax non viene inviato a qualcuno dei numeri presenti nell'elenco, questi verranno ricomposti in base alle impostazioni di ricomposizione.

Inoltro di un fax

Utilizzare la funzione di inoltro fax se si desidera ricevere fax anche se non si è presenti. Sono disponibili tre impostazioni di inoltro dei fax:

- **Disattivata:** impostazione predefinita.
- **Inoltra:** la stampante invia il fax al numero specificato.
- **Stampa e inoltra:** la stampante stampa il fax, quindi lo invia al numero di fax specificato.

Utilizzo del Pannello operativo

1. Dal menu principale, utilizzare i pulsanti **Freccia** sinistra e destra   per scegliere **FAX**, quindi premere il pulsante **Seleziona** .
2. Nella schermata **Immetti numero fax**, premere il pulsante **Seleziona** .
3. Utilizzare i pulsanti **Freccia** sinistra e destra   per scegliere **Imposta fax**, quindi premere il pulsante **Seleziona** .
4. Utilizzare i pulsanti **Freccia** sinistra e destra   per scegliere **Squilli e risposta**, quindi premere il pulsante **Seleziona** .
5. Utilizzare i pulsanti **Freccia** sinistra e destra   per scegliere **Inoltro fax**, quindi premere il pulsante **Seleziona** .
6. Utilizzare i pulsanti **Freccia** a sinistra e a destra   per scegliere un'opzione, quindi premere il pulsante **Seleziona** .
7. Utilizzare il tastierino per immettere il numero a cui si desidera inoltrare il fax. È possibile immettere massimo 64 caratteri.
8. Premere il pulsante **Seleziona**  per salvare l'impostazione.

 **NOTA:** se si seleziona **Inoltra** o **Stampa e inoltra**, viene visualizzato **Inoltra** nell'angolo inferiore sinistro del menu predefinito del fax.

Utilizzo del computer

1. Accendere la stampante e il computer e accertarsi che siano collegati.
2. Accertarsi che la stampante sia configurata correttamente per inviare e ricevere fax. Per ulteriori informazioni, vedere [Configurazione della stampante con periferiche esterne](#).
3. *In Windows Vista:*

- a. Fare clic su  **Tutti i programmi**.
- b. Fare clic su **Stampanti Dell**.
- c. Fare clic su **Dell V505**.

In Windows XP o Windows 2000:

Fare clic su **Start**  **Programmi** o **Tutti i programmi**  **Stampanti Dell**  **Dell V505**.

4. Selezionare **Utilità impostazione fax Dell**.

Viene visualizzata la finestra di dialogo **Procedura guidata di impostazione fax Dell**.

5. Fare clic su **No**.

Viene visualizzata la finestra di dialogo **Utilità impostazione fax Dell**.

6. Fare clic sulla scheda **Squilli e risposta**.

7. Nel campo **Inoltro fax**, scegliere un'opzione.

8. Nel campo **Inoltro numero di destinazione**, immettere un numero di fax.

9. Fare clic su **OK**.

Viene visualizzata una finestra di dialogo di conferma.

10. Fare clic su **OK** per sovrascrivere le impostazioni fax nella stampante.

Viene visualizzata una finestra di dialogo.

11. Fare clic su **Sì**.

12. Fare clic su **Chiudi**.

Ricezione di un fax





Ricezione automatica di un fax

La stampante riceve e stampa automaticamente i fax in arrivo senza alcun intervento da parte dell'utente.

Accertarsi che:





- La stampante sia accesa e che sia configurata correttamente per inviare e ricevere fax. Per ulteriori informazioni, vedere [Configurazione della stampante con periferiche esterne](#).
- **Risposta automatica** sia **Attivata** (impostazione predefinita) o sia impostata su **Pianificato**.

Per verificare le impostazioni di Risposta automatica:

1. Dal menu principale, utilizzare i pulsanti **Freccia** sinistra e destra   per scegliere **FAX**, quindi premere il pulsante **Selezione**  due volte.
2. Utilizzare i pulsanti **Freccia** sinistra e destra   per scegliere **Imposta fax**, quindi premere il pulsante

Seleziona 













3. Utilizzare i pulsanti **Freccia** sinistra e destra  per scegliere Squilli e risposta, quindi premere il pulsante **Seleziona** .
4. Utilizzare i pulsanti **Freccia** sinistra e destra  per scegliere Risposta automatica, quindi premere il pulsante **Seleziona** .
5. Se si desidera che la stampante risponda sempre automaticamente al telefono quando squilla e riceva il fax, utilizzare i pulsanti **Freccia** sinistra e destra  per scorrere fino ad Attivato.

Se si desidera pianificare un intervallo di tempo durante il quale la stampante risponde al telefono quando squilla, utilizzare i pulsanti **Freccia** sinistra e destra  per scorrere fino a Pianificato, quindi utilizzare il tastierino per specificare gli orari in cui si desidera attivare e disattivare la **Risposta automatica**.

 **NOTA:** Se la stampante è collegata a una segreteria telefoni e l'opzione **Risposta automatica** è attivata, la segreteria telefonica risponde alla chiamata. Se viene rilevato un tono fax, la segreteria telefonica viene scollegata e la stampante riceve il fax. Se il tono fax non viene rilevato, la segreteria telefonica completa la chiamata.













Ricezione fax manuale

È possibile disattivare la funzione di risposta automatica se si desidera controllare i fax che vengono ricevuti. Questa opzione è utile se non si desidera ricevere fax non richiesti, se si ricevono fax raramente o se il servizio di ricezione fax è costoso nell'area di residenza.



1. Accertarsi che la stampante sia accesa e che sia configurata correttamente per inviare e ricevere fax. Per ulteriori informazioni, vedere [Configurazione della stampante con periferiche esterne](#).
2. Disattivare **Risposta automatica**.
 - a. Dal menu principale, utilizzare i pulsanti **Freccia** sinistra e destra  per scegliere FAX, quindi premere il pulsante **Seleziona**  due volte.
 - b. Utilizzare i pulsanti **Freccia** sinistra e destra  per scegliere Imposta fax, quindi premere il pulsante **Seleziona** .
 - c. Utilizzare i pulsanti **Freccia** sinistra e destra  per scegliere Squilli e risposta, quindi premere il pulsante **Seleziona** .
 - d. Utilizzare i pulsanti **Freccia** sinistra e destra  per scegliere Risposta automatica, quindi premere il pulsante **Seleziona** .
 - e. Utilizzare i pulsanti **Freccia** sinistra e destra  per scegliere Disattivata, quindi premere il pulsante **Seleziona** .
3. Quando è in arrivo un fax, premere il pulsante **Avvio**  o immettere DELL# (3355#) sul tastierino per accettare il fax in arrivo.

Impostazione di un codice di risposta manuale del fax

Utilizzo del Pannello operativo

1. Dal menu principale, utilizzare i pulsanti **Freccia** sinistra e destra   per scegliere FAX, quindi premere il pulsante **Seleziona** .
2. Nella schermata **Immetti numero fax**, premere il pulsante **Seleziona** .
3. Utilizzare i pulsanti **Freccia** sinistra e destra   per scegliere Imposta fax, quindi premere il pulsante **Seleziona** .
4. Utilizzare i pulsanti **Freccia** sinistra e destra   per scegliere Squilli e risposta, quindi premere il pulsante **Seleziona** .
5. Utilizzare i pulsanti **Freccia** a sinistra e a destra   per scorrere fino a Codice chiave selezione manuale, quindi premere il pulsante **Seleziona** .



 **NOTA:** il codice di risposta manuale predefinito è **DELL# (3355#)**.

6. Utilizzare il tastierino per immettere un codice di risposta. Utilizzare il pulsante **Freccia** a sinistra  per eliminare o modificare le voci. È possibile immettere fino a sette caratteri che possono comprendere numeri o i simboli * e #.
7. Premere il pulsante **Seleziona**  per salvare l'impostazione.

Utilizzo del computer

1. Accendere la stampante e il computer e accertarsi che siano collegati.
 2. Accertarsi che la stampante sia configurata correttamente per inviare e ricevere fax. Per ulteriori informazioni, vedere [Configurazione della stampante con periferiche esterne](#).
 3. *In Windows Vista:*
 - a. Fare clic su  **Programmi**.
 - b. Fare clic su **Stampanti Dell**.
 - c. Fare clic su **Dell V505**.

In Windows XP o Windows 2000:

Fare clic su **Start**  **Programmi** o **Tutti i programmi**  **Stampanti Dell**  **Dell V505**.
4. Selezionare **Utilità impostazione fax Dell**.











Viene visualizzata la finestra di dialogo **Procedura guidata di impostazione fax Dell**.
 5. Fare clic su **No**.

Viene visualizzata la finestra di dialogo **Utilità impostazione fax Dell**.

6. Fare clic sulla scheda **Squilli e risposta**.
7. Nel campo **Codice di risposta manuale**, immettere un codice di risposta.
8. Fare clic su **OK**.
Viene visualizzata una finestra di dialogo di conferma.
9. Fare clic su **OK** per sovrascrivere le impostazioni fax nella stampante.
Viene visualizzata una finestra di dialogo.
10. Fare clic su **Sì**.
11. Fare clic su **Chiudi**.

Impostazione del numero di squilli prima di ricevere un fax automaticamente

Utilizzo del Pannello operativo

1. Accertarsi che Risposta automatica sia attiva. Per ulteriori informazioni, vedere [Ricezione automatica di un fax](#).
2. Dal menu principale, utilizzare i pulsanti **Freccia** sinistra e destra  per scegliere **FAX**, quindi premere il pulsante **Seleziona** .
3. Nella schermata **Immetti numero fax**, premere il pulsante **Seleziona** .
4. Utilizzare i pulsanti **Freccia** sinistra e destra  per scegliere **Imposta fax**, quindi premere il pulsante **Seleziona** .
5. Utilizzare i pulsanti **Freccia** sinistra e destra  per scegliere **Squilli e risposta**, quindi premere il pulsante **Seleziona** .
6. Utilizzare i pulsanti **Freccia** a sinistra e a destra  per scegliere **Risposta fax quando**, quindi premere il pulsante **Seleziona** .
7. Utilizzare i pulsanti **Freccia** a sinistra e a destra  per scegliere un'opzione, quindi premere il pulsante **Seleziona**  per salvare l'impostazione.

 **NOTA:** l'impostazione predefinita è Dopo 3 squilli.

Utilizzo del computer

1. Accendere la stampante e il computer e accertarsi che siano collegati.
2. Accertarsi che la stampante sia configurata correttamente per inviare e ricevere fax. Per ulteriori informazioni, vedere [Configurazione della stampante con periferiche esterne](#).
3. *In Windows Vista:*

- a. Fare clic su  **Tutti i programmi**.
- b. Fare clic su **Stampanti Dell**.
- c. Fare clic su **Dell V505**.

In Windows XP o Windows 2000:

Fare clic su **Start**  **Programmi** o **Tutti i programmi**  **Stampanti Dell**  **Dell V505**.

4. Selezionare **Utilità impostazione fax Dell**.

Viene visualizzata la finestra di dialogo **Procedura guidata di impostazione fax Dell**.

5. Fare clic su **No**.

Viene visualizzata la finestra di dialogo **Utilità impostazione fax Dell**.

6. Fare clic sulla scheda **Squilli e risposta**.

7. Nel campo **Rispondi dopo**, scegliere un'opzione.

8. Fare clic su **OK**.

Viene visualizzata una finestra di dialogo di conferma.

9. Fare clic su **OK** per sovrascrivere le impostazioni fax nella stampante.

Viene visualizzata una finestra di dialogo.

10. Fare clic su **Sì**.

11. Fare clic su **Chiudi**.

Utilizzo dell'ID chiamante







ID chiamante è un servizio fornito da alcune società telefoniche che identifica il numero telefonico o il nome della persona che chiama. Se il servizio è stato sottoscritto, è possibile utilizzarlo con la stampante. Quando si riceve un fax, sul display viene visualizzato il numero telefonico o il nome della persona che lo sta inviando.









 **NOTA:** ID chiamante è disponibile solo in alcuni paesi e regioni.

 **NOTA:** Il numero di motivi viene definito dall'impostazione del paese e viene visualizzato solo tale numero di motivi.

La stampante supporta due modelli di ID chiamante distinti: Schema 1 (FSK) e Schema 2 (DTMF). In base al paese di residenza e alla società di telefonica a cui si è abbonati, potrebbe essere necessario cambiare modello per visualizzare le informazioni sull'ID chiamante.



Utilizzo del Pannello operativo

1. Dal menu principale, utilizzare i pulsanti **Freccia** sinistra e destra   per scegliere **FAX**, quindi premere il pulsante **Selezione** .
2. Nella schermata **Immetti numero fax**, premere il pulsante **Selezione** .
3. Utilizzare i pulsanti **Freccia** sinistra e destra   per scegliere **Imposta fax**, quindi premere il pulsante **Selezione** .

4. Utilizzare i pulsanti **Freccia** sinistra e destra   per scegliere Squilli e risposta, quindi premere il pulsante **Seleziona** .
5. Utilizzare i pulsanti **Freccia** a sinistra e a destra   per scegliere Schema ID chiamante, quindi premere il pulsante **Seleziona** .
6. Utilizzare i pulsanti **Freccia** a sinistra e a destra   per scorrere l'opzione desiderata, quindi premere il pulsante **Seleziona**  per salvare l'impostazione.

Utilizzo del computer

1. Accendere la stampante e il computer e accertarsi che siano collegati.
2. Accertarsi che la stampante sia configurata correttamente per inviare e ricevere fax. Per ulteriori informazioni, vedere [Configurazione della stampante con periferiche esterne](#).
3. *In Windows Vista:*
 - a. Fare clic su  **Tutti i programmi**.
 - b. Fare clic su **Stampanti Dell**.
 - c. Fare clic su **Dell V505**.
- In Windows XP o Windows 2000:*

Fare clic su **Start**  **Programmi** o **Tutti i programmi**  **Stampanti Dell**  **Dell V505**.
4. Selezionare **Utilità impostazione fax Dell**.

Viene visualizzata la finestra di dialogo **Procedura guidata di impostazione fax Dell**.
5. Fare clic su **No**.

















Viene visualizzata la finestra di dialogo **Utilità impostazione fax Dell**.
6. Fare clic sulla scheda **Squilli e risposta**.
7. Nel campo **Schema ID chiamante**, scegliere l'opzione desiderata.
8. Fare clic su **OK**.

Viene visualizzata una finestra di dialogo di conferma.
9. Fare clic su **OK** per sovrascrivere le impostazioni fax nella stampante.

Viene visualizzata una finestra di dialogo.
10. Fare clic su **Sì**.
11. Fare clic su **Chiudi**.

Stampa di un fax su entrambi i lati della pagina



Utilizzo del Pannello operativo

1. Dal menu principale, utilizzare i pulsanti **Freccia** sinistra e destra   per scegliere **FAX**, quindi premere il pulsante **Seleziona** .
2. Nella schermata **Immetti numero fax**, premere il pulsante **Seleziona** .
3. Utilizzare i pulsanti **Freccia** sinistra e destra   per scegliere **Imposta fax**, quindi premere il pulsante **Seleziona** .
4. Utilizzare i pulsanti **Freccia** sinistra e destra   per scegliere **Stampa fax**, quindi premere il pulsante **Seleziona** .
5. Utilizzare i pulsanti **Freccia** a sinistra e a destra   per scegliere **Stampa fax su due lati**, quindi premere il pulsante **Seleziona** .
6. Utilizzare i pulsanti **Freccia** a sinistra e a destra   per scegliere **Stampa su due lati**, quindi premere il pulsante **Seleziona** .

Utilizzo del computer

1. Accendere la stampante e il computer e accertarsi che siano collegati.
2. Accertarsi che la stampante sia configurata correttamente per inviare e ricevere fax. Per ulteriori informazioni, vedere [Configurazione della stampante con periferiche esterne](#).
3. *In Windows Vista:*
 - a. Fare clic su  **Programmi**.
 - b. Fare clic su **Stampanti Dell**.
 - c. Fare clic su **Dell V505**.

In Windows XP o Windows 2000:

Fare clic su **Start**  **Programmi** o **Tutti i programmi**  **Stampanti Dell**  **Dell V505**.
4. Selezionare **Utilità impostazione fax Dell**.

Viene visualizzata la finestra di dialogo **Procedura guidata di impostazione fax Dell**.
5. Fare clic su **No**.

Viene visualizzata la finestra di dialogo **Utilità impostazione fax Dell**.
6. Fare clic sulla scheda **Stampa fax/Rapporti**.
7. Nel campo **Stampa su due lati**, scegliere **Stampa fronte retro**.
8. Fare clic su **OK**.

Viene visualizzata una finestra di dialogo di conferma.

9. Fare clic su **OK** per sovrascrivere le impostazioni fax nella stampante.

















Viene visualizzata una finestra di dialogo.

10. Fare clic su **Sì**.

11. Fare clic su **Chiudi**.

Stampa di un fax lungo

Utilizzo del Pannello operativo

1. Dal menu principale, utilizzare i pulsanti **Freccia** sinistra e destra   per scegliere **FAX**, quindi premere il pulsante **Seleziona** .
2. Nella schermata **Immetti numero fax**, premere il pulsante **Seleziona** .
3. Utilizzare i pulsanti **Freccia** sinistra e destra   per scegliere **Imposta fax**, quindi premere il pulsante **Seleziona** .
4. Utilizzare i pulsanti **Freccia** sinistra e destra   per scegliere **Stampa fax**, quindi premere il pulsante **Seleziona** .
5. Utilizzare i pulsanti **Freccia** sinistra e destra   per scegliere **Adatta fax a pagina**, quindi premere il pulsante **Seleziona** .
6. Premere i pulsanti **Freccia** sinistra e destra   per scegliere un'opzione.
7. Premere il pulsante **Seleziona**  per salvare l'impostazione.

Utilizzo del computer

1. Accendere la stampante e il computer e accertarsi che siano collegati.
2. Accertarsi che la stampante sia configurata correttamente per inviare e ricevere fax. Per ulteriori informazioni, vedere [Configurazione della stampante con periferiche esterne](#).
3. *In Windows Vista:*
 - a. Fare clic su  **Programmi**.
 - b. Fare clic su **Stampanti Dell**.
 - c. Fare clic su **Dell V505**.

In Windows XP o Windows 2000:

Fare clic su **Start**  **Programmi** o **Tutti i programmi**  **Stampanti Dell**  **Dell V505**.

4. Selezionare **Utilità impostazione fax Dell**.

Viene visualizzata la finestra di dialogo **Procedura guidata di impostazione fax Dell**.

5. Fare clic su **No**.

Viene visualizzata la finestra di dialogo **Utilità impostazione fax Dell**.

6. Fare clic sulla scheda **Stampa fax/Rapporti**.

7. Nel campo **Se il fax è troppo grande**, scegliere un'opzione.

8. Fare clic su **OK**.

Viene visualizzata una finestra di dialogo di conferma.

9. Fare clic su **OK** per sovrascrivere le impostazioni fax nella stampante.

Viene visualizzata una finestra di dialogo.

10. Fare clic su **Sì**.

11. Fare clic su **Chiudi**.

Modifica della configurazione fax

Utilizzo del Pannello operativo

Se si utilizza una stampante come apparecchio fax ricevente, è possibile modificare le impostazioni fax dal menu **Imposta fax**. Le modifiche apportate nel menu **Imposta fax** sono permanenti e vengono applicate a tutti i lavori di fax. Per ulteriori informazioni, vedere [Menu Impostazione fax](#).

Utilizzo del computer

Accedere a **Utilità impostazione fax** se si desidera configurare le impostazioni fax della stampante dal computer.

1. In *Windows Vista*:

a. Fare clic su  **Tutti i programmi**.

b. Fare clic su **Stampanti Dell**.

c. Fare clic su **Dell V505**.

Per Windows XP e Windows 2000:

Fare clic su **Start**  **Programmi** o **Tutti i programmi**  **Stampanti Dell**  **Dell V505**.

2. Selezionare **Utilità impostazione fax Dell**.

Viene visualizzata la finestra di dialogo **Procedura guidata utilità impostazione fax Dell**.

3. Se si desidera utilizzare questa procedura guidata per impostare la stampante per l'invio di fax, fare clic su **Sì**. Viene visualizzata la finestra di dialogo **Procedura guidata utilità impostazione fax**.

Se si desidera regolare manualmente le impostazioni fax, fare clic su **No**. Viene visualizzata la finestra di dialogo **Utilità impostazione fax Dell**.

| In questa scheda: | È possibile: |
|----------------------|---|
| Composizione e invio | <ul style="list-style-type: none"> • Specificare un metodo di selezione. • Immettere un prefisso di selezione. • Impostare il volume di selezione. • Immettere il proprio nome e numero di fax. • Specificare il numero di volte che si desidera che il numero venga ricomposto e l'intervallo che deve intercorrere tra i tentativi se non è possibile inviare il fax al primo tentativo. • Scegliere se acquisire l'intero documento prima o dopo la composizione del numero. • Specificare una velocità massima di invio e la qualità di stampa per i fax in uscita. • Convertire automaticamente il fax in modo che sia compatibile con l'apparecchio fax ricevente indipendentemente dalle impostazioni di invio. • Scegliere il formato del documento da acquisire per inviare tramite fax. |
| Squilli e risposta | <ul style="list-style-type: none"> • Specificare il numero di squilli prima che l'apparecchio fax riceva il fax in arrivo. <p>NOTA: il numero di squilli impostato nella segreteria telefonica deve essere sempre inferiore rispetto a quello impostato nella stampante.</p> <ul style="list-style-type: none"> • Specificare una suoneria differenziata se questo servizio è attivato per la linea telefonica. • Impostare il volume della suoneria. • Scegliere se utilizzare la correzione degli errori. • Scegliere uno schema ID chiamante (1 se il sistema telefonico nazionale prevede uno schema di rilevamento che utilizza FSK o 2 se utilizza DTMF). Lo schema di rilevamento dell'ID chiamante è determinato dal paese o dalla regione selezionata durante l'installazione iniziale. Se il sistema telefonico nazionale adotta due schemi di rilevamento, contattare la propria società di telecomunicazioni per richiedere informazioni su quello adottato. • Specificare un codice di risposta manuale. il codice predefinito è DELL# (3355#). • Scegliere se si desidera rispondere automaticamente ai fax in arrivo o a un'ora prestabilita. • Specificare l'ora in cui viene risposto automaticamente ai fax in arrivo. • Selezionare se si desidera inoltrare un fax oppure stamparlo prima di inoltrarlo. • Specificare un numero di fax a cui inoltrare i fax. • Gestire i fax bloccati. |
| Stampa fax/report | <ul style="list-style-type: none"> • Scegliere se ridimensionare automaticamente i fax di grandi dimensioni in modo che vengano stampati su una pagina o mantenere le dimensioni in modo che venga stampato su due pagine. • Scegliere se stampare un piè di pagina (data, ora e numero pagina) in ogni pagina. • Se è installato un secondo vassoio carta opzionale, scegliere quello da cui la stampante deve prelevare la carta. Scegliere Auto se si desidera che la stampante prelevi la carta che corrisponde alla dimensione del fax in arrivo. • Se è installata un'unità duplex opzionale, scegliere se si desidera stampare su entrambi i lati della pagina. • Specificare quando stampare un report attività fax. • Specificare quando stampare una conferma fax |
| Selezione rapida | <p>Aggiungere numeri, creare o modificare la lista di selezione rapida o il gruppo di lista selezione rapida.</p> |
| Frontespizio | <ul style="list-style-type: none"> • Specificare se si desidera inviare un frontespizio per i fax in uscita. • Modificare o aggiornare le informazioni che saranno visualizzate sul frontespizio. • Scegliere una priorità per il fax in uscita. • Includere un breve messaggio. |











Utilizzo della selezione rapida

Per facilitare l'invio dei fax, è possibile assegnare un numero di selezione rapida a 89 contatti individuali e a 10 gruppi che possono contenere fino a 30 numeri di telefono ciascuno.

Creazione di una lista o di un gruppo di lista di selezione rapida













Uso del pannello operativo

Aggiunta di una voce alla lista di selezione rapida









1. Dal menu principale, utilizzare i pulsanti **Freccia** sinistra e destra   per scegliere FAX, quindi premere il pulsante **Seleziona** .
2. Nella schermata **Immetti numero fax**, premere il pulsante **Seleziona** .
3. Utilizzare i pulsanti **Freccia** sinistra e destra   per scegliere Rubrica, quindi premere il pulsante **Seleziona** .
4. Utilizzare i pulsanti **Freccia** a sinistra e a destra   per scegliere Aggiungi, quindi premere il pulsante **Seleziona**  due volte.
5. Seguire le istruzioni visualizzate sul display del pannello operatore.

 **NOTA:** il numero di selezione rapida più basso viene assegnato automaticamente al contatto. Non è possibile modificare il numero di selezione rapida.

Aggiunta di una voce al gruppo di lista di selezione rapida

1. Dal menu principale, utilizzare i pulsanti **Freccia** sinistra e destra   per scegliere FAX, quindi premere il pulsante **Seleziona** .
2. Nella schermata **Immetti numero fax**, premere il pulsante **Seleziona** .
3. Utilizzare i pulsanti **Freccia** sinistra e destra   per scegliere Rubrica, quindi premere il pulsante **Seleziona** .
4. Utilizzare i pulsanti **Freccia** sinistra e destra   per scegliere Aggiungi, quindi premere il pulsante **Seleziona** .
5. Utilizzando i pulsanti **Freccia** sinistra o destra , scegliere Gruppo fax, quindi premere il pulsante **Seleziona** .

 **NOTA:** I numeri dei gruppi di fax vanno da 90 a 99.

6. Utilizzare il tastierino per aggiungere un numero fax, quindi premere il pulsante **Seleziona** .
7. Nella schermata **Immettere un altro numero?**, utilizzare i pulsanti **Freccia** sinistra e destra   per scorrere su sì, quindi premere il pulsante **Seleziona**  per aggiungere un altro numero.
8. Dopo avere completato l'aggiunta di numero all'elenco del gruppo di selezione, utilizzare i pulsanti **Freccia** sinistra e destra   per scegliere No, quindi premere il pulsante **Seleziona** .
9. Utilizzare il tastierino per immettere il nome del gruppo, quindi premere il pulsante **Seleziona** .

Utilizzo del computer

1. Accendere la stampante e il computer e accertarsi che siano collegati.
2. Accertarsi che la stampante sia configurata correttamente per inviare e ricevere fax. Per ulteriori informazioni, vedere [Configurazione della stampante con periferiche esterne](#).

3. In Windows Vista:

- a. Fare clic su  **Programmi**.
- b. Fare clic su **Stampanti Dell**.
- c. Fare clic su **Dell V505**.

In Windows XP o Windows 2000:

Fare clic su **Start**  **Programmi** o **Tutti i programmi**  **Stampanti Dell**  **Dell V505**.

4. Selezionare **Utilità impostazione fax Dell**.

Viene visualizzata la finestra di dialogo **Procedura guidata di impostazione fax Dell**.

5. Fare clic su **No**.

Viene visualizzata la finestra di dialogo **Utilità impostazione fax Dell**.

6. Fare clic sulla scheda **Selezione rapida**.

7. Per aggiungere una nuova voce all'elenco di selezione rapida, fare clic su un numero disponibile da 1 a 89 e immettere il numero di fax e il nome del nuovo contatto.

Per aggiungere una nuova voce di gruppo all'elenco del gruppo di selezione, fare clic su un numero disponibile da 90 a 99. Viene visualizzato un elenco di gruppo più piccolo al di sotto dell'elenco di selezione rapida. Immettere i numeri di fax e i nomi della nuova voce di gruppo.

8. Per aggiungere contatti dalla rubrica, fare clic su **Seleziona dalla rubrica**.

Viene visualizzata la finestra di dialogo **Seleziona dalla rubrica**.

- a. Selezionare un contatto dalla rubrica.
- b. Se si desidera aggiungere il contatto all'elenco, fare clic sul numero disponibile nella sezione relativa alle impostazioni della selezione rapida o dei gruppi di selezione.

Se si desidera sovrascrivere una voce esistente nell'elenco, fare clic sulla voce che si desidera modificare.
- c. Fare clic su **Aggiungi o modifica elenco**.
- d. Dopo aver aggiunto voci della rubrica all'elenco della selezione rapida o al gruppo di selezione, fare clic su **OK** per tornare alla scheda Selezione rapida.

9. Fare clic su **OK**.





Viene visualizzata una finestra di dialogo di conferma.

10. Fare clic su **OK** per sovrascrivere le impostazioni nella stampante.

Viene visualizzata una finestra di dialogo.

11. Fare clic su **Sì**.
12. Fare clic su **Chiudi**.

Uso della lista o di un gruppo di lista di selezione rapida















1. Dal menu principale, utilizzare i pulsanti **Freccia** sinistra e destra   per scegliere **FAX**, quindi premere il pulsante **Selezione** .
2. Nella schermata **Immissione numero fax**, utilizzare il tastierino per immettere il numero o il gruppo di selezione rapida.
3. Per immettere un altro numero o gruppo di selezione rapida, premere . Seguire le istruzioni visualizzate sul display.
4. Premere il pulsante **Avvia**  per iniziare l'invio del fax.

 **NOTA:** quando si immettono i numeri, se si immettono solo due numeri e una voce corrisponde a questo numero, la stampante presuppone che si stia specificando una voce di selezione rapida. Se il numero immesso non corrisponde a nessuna voce della Rubrica, la stampante presuppone che si stia specificando un'estensione.



Blocco di fax

Creazione di un elenco di fax bloccati

Utilizzo del Pannello operativo

1. Dal menu principale, utilizzare i pulsanti **Freccia** sinistra e destra   per scegliere **FAX**, quindi premere il pulsante **Selezione** .
2. Nella schermata **Immetti numero fax**, premere il pulsante **Selezione** .
3. Dal menu Fax, utilizzare i pulsanti **Freccia** sinistra e destra   per scegliere **Imposta fax**, quindi premere il pulsante **Selezione** .
4. Utilizzare il pulsante **Freccia** a sinistra o a destra   per scegliere **Blocco fax**, quindi premere il pulsante **Selezione** .
5. Utilizzare i pulsanti **Freccia** sinistra e destra   per scegliere **Aggiungi**, quindi premere il pulsante **Selezione** .
6. Utilizzare il tastierino per specificare un numero fax, quindi premere il pulsante **Selezione** .
7. Utilizzare il tastierino per specificare un nome, quindi premere il pulsante **Selezione** .

 **NOTA:** il numero di fax bloccato più basso viene assegnato automaticamente al contatto. Non è possibile modificare il numero di fax bloccato.

8. Quando viene richiesto di immettere un altro numero, premere i pulsanti **Freccia** a sinistra e a destra   per scorrere le opzioni, quindi premere il pulsante **Selezione** .

Utilizzo del computer

1. Accendere la stampante e il computer e accertarsi che siano collegati.
2. Accertarsi che la stampante sia configurata correttamente per inviare e ricevere fax. Per ulteriori informazioni, vedere [Configurazione della stampante con periferiche esterne](#).

3. *In Windows Vista:*

- a. Fare clic su  **Programmi**.
- b. Fare clic su **Stampanti Dell**.
- c. Fare clic su **Dell V505**.

In Windows XP o Windows 2000:

Fare clic su **Start**  **Programmi** o **Tutti i programmi**  **Stampanti Dell**  **Dell V505**.

4. Selezionare **Utilità impostazione fax Dell**.

Viene visualizzata la finestra di dialogo **Procedura guidata di impostazione fax Dell**.

5. Fare clic su **No**.

Viene visualizzata la finestra di dialogo **Utilità impostazione fax Dell**.

6. Fare clic sulla scheda **Squilli e risposta**.

7. Fare clic su **Gestisci fax bloccati**.

Viene aperta la finestra di dialogo **Gestisci fax bloccati**.

8. Nell'elenco dei fax bloccati, immettere un numero di fax e uno del contatto.

9. Fare clic su **OK** per tornare alla scheda Squilli e risposta.

10. Fare clic su **OK**.

Viene visualizzata una finestra di dialogo di conferma.

11. Fare clic su **OK** per sovrascrivere le impostazioni fax nella stampante.

Viene visualizzata una finestra di dialogo.

12. Fare clic su **Sì**.

13. Fare clic su **Chiudi**.

Attivazione del blocco dei fax

Utilizzo del Pannello operativo

1. Dal menu principale, utilizzare i pulsanti **Freccia** sinistra e destra per scegliere **FAX**, quindi premere il pulsante



Seleziona

2. Nella schermata **Immetti numero fax**, premere il pulsante **Seleziona** .
3. Dal menu Fax, utilizzare i pulsanti **Freccia** sinistra e destra per scegliere **Imposta fax**, quindi premere il pulsante **Seleziona** .
4. Utilizzare i pulsanti **Freccia** sinistra e destra per scegliere **Blocco fax**, quindi premere il pulsante **Seleziona** .
5. Utilizzare i pulsanti **Freccia** sinistra e destra per scegliere **Attiva/Disattiva**, quindi premere il pulsante **Seleziona** .
6. Utilizzare i pulsanti **Freccia** sinistra e destra per scegliere **Attivato**, quindi premere il pulsante **Seleziona** .

Se la stampante rileva un fax da uno dei numeri sull'Elenco fax bloccati, la trasmissione viene interrotta.

Utilizzo del computer

1. Accendere la stampante e il computer e accertarsi che siano collegati.
2. Accertarsi che la stampante sia configurata correttamente per inviare e ricevere fax. Per ulteriori informazioni, vedere [Configurazione della stampante con periferiche esterne](#).
3. *In Windows Vista:*
 - a. Fare clic su **Tutti i programmi**.
 - b. Fare clic su **Stampanti Dell**.
 - c. Fare clic su **Dell V505**.
- In Windows XP o Windows 2000:*

Fare clic su **Start** **Programmi** o **Tutti i programmi** **Stampanti Dell** **Dell V505**.
4. Selezionare **Utilità impostazione fax Dell**.

Viene visualizzata la finestra di dialogo **Procedura guidata di impostazione fax Dell**.
5. Fare clic su **No**.

Viene visualizzata la finestra di dialogo **Utilità impostazione fax Dell**.
6. Fare clic sulla scheda **Squilli e risposta**.
7. Fare clic su **Gestisci fax bloccati**.

Viene aperta la finestra di dialogo **Gestisci fax bloccati**.
8. Scegliere **Attiva blocco fax**.
9. Fare clic su **OK** per tornare alla scheda Squilli e risposta.

10. Fare clic su **OK**.

Viene visualizzata una finestra di dialogo di conferma.

11. Fare clic su **OK** per sovrascrivere le impostazioni fax nella stampante.

















Viene visualizzata una finestra di dialogo.

12. Fare clic su **Sì**.

13. Fare clic su **Chiudi**.

Blocco di fax senza ID chiamante

Utilizzo del Pannello operativo



1. Dal menu principale, utilizzare i pulsanti **Freccia** sinistra e destra   per scegliere **FAX**, quindi premere il pulsante **Seleziona** .
2. Nella schermata **Immetti numero fax**, premere il pulsante **Seleziona** .
3. Utilizzare i pulsanti **Freccia** sinistra e destra   per scegliere **Imposta fax**, quindi premere il pulsante **Seleziona** .
4. Utilizzare i pulsanti **Freccia** sinistra e destra   per scegliere **Blocco fax**, quindi premere il pulsante **Seleziona** .
5. Utilizzare i pulsanti **Freccia** a sinistra e a destra   per scegliere **Blocca N. ID**, quindi premere il pulsante **Seleziona** .
6. Utilizzare i pulsanti **Freccia** sinistra e destra   per scegliere **Attivato**, quindi premere il pulsante **Seleziona** .

Se la stampante rileva un fax da una macchina senza ID chiamante, la trasmissione viene interrotta.

Utilizzo del computer

1. Accendere la stampante e il computer e accertarsi che siano collegati.
2. Accertarsi che la stampante sia configurata correttamente per inviare e ricevere fax. Per ulteriori informazioni, vedere [Configurazione della stampante con periferiche esterne](#).
3. *In Windows Vista:*
 - a. Fare clic su  **Programmi**.
 - b. Fare clic su **Stampanti Dell**.
 - c. Fare clic su **Dell V505**.

In Windows XP o Windows 2000:

Fare clic su **Start**  **Programmi** o **Tutti i programmi**  **Stampanti Dell**  **Dell V505**.

4. Selezionare **Utilità impostazione fax Dell**.

Viene visualizzata la finestra di dialogo **Procedura guidata di impostazione fax Dell**.

5. Fare clic su **No**.

Viene visualizzata la finestra di dialogo **Utilità impostazione fax Dell**.

6. Fare clic sulla scheda **Squilli e risposta**.

7. Fare clic su **Gestisci fax bloccati**.

Viene aperta la finestra di dialogo **Gestisci fax bloccati**.

8. Selezionare **Blocca sempre fax da mittenti senza identificativo non valido**.

9. Fare clic su **OK** per tornare alla scheda Squilli e risposta.

10. Fare clic su **OK**.

Viene visualizzata una finestra di dialogo di conferma.

11. Fare clic su **OK** per sovrascrivere le impostazioni fax nella stampante.











Viene visualizzata una finestra di dialogo.

12. Fare clic su **Sì**.

13. Fare clic su **Chiudi**.

Creazione di un rapporto dell'attività fax

Utilizzo del Pannello operativo

1. Dal menu principale, utilizzare i pulsanti **Freccia** sinistra e destra   per scegliere **FAX**, quindi premere il pulsante **Selezione** .
2. Nella schermata **Immetti numero fax**, premere il pulsante **Selezione** .
3. Dal menu principale, utilizzare i pulsanti **Freccia** sinistra e destra   per scegliere **Imposta fax**, quindi premere il pulsante **Selezione** .
4. Dal menu principale, utilizzare i pulsanti **Freccia** sinistra e destra   per scegliere **Rapporti**, quindi premere il pulsante **Selezione** .
5. Nel menu **Rapporti** è possibile visualizzare o stampare l'attività fax.

Utilizzo del computer

1. *In Windows Vista:*

- a. Fare clic su  **Programmi**.
- b. Fare clic su **Stampanti Dell**.
- c. Fare clic su **Dell V505**.

In Windows XP e Windows 2000:

Fare clic su **Start**  **Programmi** o **Tutti i programmi**  **Stampanti Dell**  **Dell V505**.

2. Fare clic su **Dell Fax Solutions**.

Viene visualizzata la finestra di dialogo **software Dell Fax Solutions**.

3. Fare clic su **Stampa rapporto attività**.
4. Dal menu a discesa **Display**, selezionare i fax di cui si desidera stampare un rapporto.
5. Selezionare un intervallo di date per il report.
6. Fare clic sull'icona **Stampa** nell'angolo superiore sinistro della finestra di dialogo per stampare il rapporto dei fax.

Note sulla licenza

- [BSD License and Warranty statements](#)
- [GNU License](#)
- [Microsoft Corporation Notices](#)

Il software residente nella stampante contiene:

- Software sviluppato e di copyright di Dell e/o di terze parti
- Software con licenza modificato da Dell secondo le disposizioni della licenza pubblica generica GNU versione 2 e della licenza pubblica generica minore GNU versione 2.1
- Software con licenza BSD secondo le dichiarazioni di garanzia e licenza
- Software basato parzialmente sul lavoro dell'Independent JPEG Group

Il software con licenza GNU modificato da Dell è gratuito ed è possibile ridistribuirlo e/o modificarlo secondo i termini delle licenze di riferimento di cui sopra. Tali licenze non concedono all'utente alcun diritto in relazione al software di copyright di Dell o di terze parti fornito con la stampante.

Poiché il software con licenza GNU su cui sono basate le modifiche Dell è fornito in modo espresso senza garanzia, l'utilizzo della versione modificata da Dell non prevede alcuna garanzia. Per ulteriori informazioni, consultare le esclusioni di garanzia delle licenze di riferimento.

BSD License and Warranty statements

Copyright (c) 1991 The Regents of the University of California. All rights reserved.

Redistribution and use in source and binary forms, with or without modification, are permitted provided that the following conditions are met:

1. Redistributions of source code must retain the above copyright notice, this list of conditions and the following disclaimer.
2. Redistributions in binary form must reproduce the above copyright notice, this list of conditions and the following disclaimer in the documentation and/or other materials provided with the distribution.
3. The name of the author may not be used to endorse or promote products derived from this software without specific prior written permission.

THIS SOFTWARE IS PROVIDED BY THE AUTHOR ``AS IS'' AND ANY EXPRESS OR IMPLIED WARRANTIES, INCLUDING, BUT NOT LIMITED TO, THE IMPLIED WARRANTIES OF MERCHANTABILITY AND FITNESS FOR A PARTICULAR PURPOSE ARE DISCLAIMED. IN NO EVENT SHALL THE AUTHOR BE LIABLE FOR ANY DIRECT, INDIRECT, INCIDENTAL, SPECIAL, EXEMPLARY, OR CONSEQUENTIAL DAMAGES (INCLUDING, BUT NOT LIMITED TO, PROCUREMENT OF SUBSTITUTE GOODS OR SERVICES; LOSS OF USE, DATA, OR PROFITS; OR BUSINESS INTERRUPTION) HOWEVER CAUSED AND ON ANY THEORY OF LIABILITY, WHETHER IN CONTRACT, STRICT LIABILITY, OR TORT (INCLUDING NEGLIGENCE OR OTHERWISE) ARISING IN ANY WAY OUT OF THE USE OF THIS SOFTWARE, EVEN IF ADVISED OF THE POSSIBILITY OF SUCH DAMAGE.

GNU License

GENERAL PUBLIC LICENSE

Version 2, June 1991

Copyright (C) 1989, 1991 Free Software Foundation, Inc.

59 Temple Place, Suite 330, Boston, MA 02111-1307 USA

Everyone is permitted to copy and distribute verbatim copies of this license document, but changing it is not allowed.

Preamble

The licenses for most software are designed to take away your freedom to share and change it. By contrast, the GNU General Public License is intended to guarantee your freedom to share and change free software--to make sure the software is free for all its users. This General Public License applies to most of the Free Software Foundation's software and to any other program whose authors commit to using it. (Some other Free Software Foundation software is covered by the GNU Library General Public License instead.) You can apply it to your programs, too.

When we speak of free software, we are referring to freedom, not price. Our General Public Licenses are designed to make sure that you have the freedom to distribute copies of free software (and charge for this service if you wish), that you receive source code or can get it if you want it, that you can change the software or use pieces of it in new free programs; and that you know you can do these things.

To protect your rights, we need to make restrictions that forbid anyone to deny you these rights or to ask you to surrender the rights. These restrictions translate to certain responsibilities for you if you distribute copies of the software, or if you modify it.

For example, if you distribute copies of such a program, whether gratis or for a fee, you must give the recipients all the rights that you have. You must make sure that they, too, receive or can get the source code. And you must show them these terms so they know their rights.

We protect your rights with two steps: (1) copyright the software, and (2) offer you this license which gives you legal permission to copy, distribute and/or modify the software.

Also, for each author's protection and ours, we want to make certain that everyone understands that there is no warranty for this free software. If the software is modified by someone else and passed on, we want its recipients to know that what they have is not the original, so that any problems introduced by others will not reflect on the original authors' reputations.

Finally, any free program is threatened constantly by software patents. We wish to avoid the danger that redistributors of a free program will individually obtain patent licenses, in effect making the program proprietary. To prevent this, we have made it clear that any patent must be licensed for everyone's free use or not licensed at all.

The precise terms and conditions for copying, distribution and modification follow.

GNU GENERAL PUBLIC LICENSE

TERMS AND CONDITIONS FOR COPYING, DISTRIBUTION AND MODIFICATION

0. This License applies to any program or other work which contains a notice placed by the copyright holder saying it may be distributed under the terms of this General Public License. The "Program", below, refers to any such program or work, and a "work based on the Program" means either the Program or any derivative work under copyright law: that is to say, a work containing the Program or a portion of it, either verbatim or with modifications and/or translated into another language. (Hereinafter, translation is included without limitation in the term "modification".) Each licensee is addressed as "you". Activities other than copying, distribution and modification are not covered by this License; they are outside its scope. The act of running the Program is not restricted, and the output from the Program is covered only if its contents constitute a work based on the Program (independent of having been made by running the Program). Whether that is true depends on what the Program does.

1. You may copy and distribute verbatim copies of the Program's source code as you receive it, in any medium, provided that you conspicuously and appropriately publish on each copy an appropriate copyright notice and disclaimer of warranty; keep intact all the notices that refer to this License and to the absence of any warranty; and give any other recipients of the Program a copy of this License along with the Program.

You may charge a fee for the physical act of transferring a copy, and you may at your option offer warranty protection in exchange for a fee.

2. You may modify your copy or copies of the Program or any portion of it, thus forming a work based on the Program, and copy and distribute such modifications or work under the terms of Section 1 above, provided that you also meet all of these conditions:

a. You must cause the modified files to carry prominent notices stating that you changed the files and the date of any change.

b. You must cause any work that you distribute or publish, that in whole or in part contains or is derived from the Program or any part thereof, to be licensed as a whole at no charge to all third parties under the terms of this License.

c. If the modified program normally reads commands interactively when run, you must cause it, when started running for such interactive use in the most ordinary way, to print or display an announcement including an appropriate copyright notice and a notice that there is no warranty (or else, saying that you provide a warranty) and that users may redistribute the program under these conditions, and telling the user how to view a copy of this License. (Exception: if the Program itself is interactive but does not normally print such an announcement, your work based on the Program is not required to print an announcement.)

These requirements apply to the modified work as a whole. If identifiable sections of that work are not derived from the Program, and can be reasonably considered independent and separate works in themselves, then this License, and its terms, do not apply to those sections when you distribute them as separate works. But when you distribute the same sections as part of a whole which is a work based on the Program, the distribution of the whole must be on the terms of this License, whose permissions for other licensees extend to the entire whole, and thus to each and every part regardless of who wrote it.

Thus, it is not the intent of this section to claim rights or contest your rights to work written entirely by you; rather, the intent is to exercise the right to control the distribution of derivative or collective works based on the Program.

In addition, mere aggregation of another work not based on the Program with the Program (or with a work based on the Program) on a volume of a storage or distribution medium does not bring the other work under the scope of this License.

3. You may copy and distribute the Program (or a work based on it, under Section 2) in object code or executable form under the terms of Sections 1 and 2 above provided that you also do one of the following:

a. Accompany it with the complete corresponding machine-readable source code, which must be distributed under the terms of Sections 1 and 2 above on a medium customarily used for software interchange; or,

b. Accompany it with a written offer, valid for at least three years, to give any third party, for a charge no more than your cost of physically performing source distribution, a complete machine-readable copy of the corresponding source code, to be distributed under the terms of Sections 1 and 2 above on a medium customarily used for software interchange; or,

c. Accompany it with the information you received as to the offer to distribute corresponding source code. (This alternative is allowed only for noncommercial distribution and only if you received the program in object code or executable form with such an offer, in accord with Subsection b above.)

The source code for a work means the preferred form of the work for making modifications to it. For an executable work, complete source code means all the source code for all modules it contains, plus any associated interface definition files, plus the scripts used to control compilation and installation of the executable. However, as a special exception, the source code distributed need not include anything that is normally distributed (in either source or binary form) with the major components (compiler, kernel, and so on) of the operating system on which the executable runs, unless that component itself accompanies the executable.

If distribution of executable or object code is made by offering access to copy from a designated place, then offering equivalent access to copy the source code from the same place counts as distribution of the source code, even though third parties are not compelled to copy the source along with the object code.

4. You may not copy, modify, sublicense, or distribute the Program except as expressly provided under this License. Any attempt otherwise to copy, modify, sublicense or distribute the Program is void, and will automatically terminate your rights under this License. However, parties who have received copies, or rights, from you under this License will not have their licenses terminated so long as such parties remain in full compliance.

5. You are not required to accept this License, since you have not signed it. However, nothing else grants you permission to modify or distribute the Program or its derivative works. These actions are prohibited by law if you do not accept this License. Therefore, by modifying or distributing the Program (or any work based on the Program), you indicate your acceptance of this License to do so, and all its terms and conditions for copying, distributing or modifying the Program or works based on it.

6. Each time you redistribute the Program (or any work based on the Program), the recipient automatically receives a license from the original licensor to copy, distribute or modify the Program subject to these terms and conditions. You may not impose any further restrictions on the recipients' exercise of the rights granted herein. You are not responsible for enforcing compliance by third parties to this License.

7. If, as a consequence of a court judgment or allegation of patent infringement or for any other reason (not limited to patent issues), conditions are imposed on you (whether by court order, agreement or otherwise) that contradict the conditions of this License, they do not excuse you from the conditions of this License. If you cannot distribute so as to satisfy simultaneously your obligations under this License and any other pertinent obligations, then as a consequence you may not distribute the Program at all. For example, if a patent license would not permit royalty-free redistribution of the Program by all those who receive copies directly or indirectly through you, then the only way you could satisfy both it and this License would be to refrain entirely from distribution of the Program.

If any portion of this section is held invalid or unenforceable under any particular circumstance, the balance of the section is intended to apply and the section as a whole is intended to apply in other circumstances.

It is not the purpose of this section to induce you to infringe any patents or other property right claims or to contest validity

of any such claims; this section has the sole purpose of protecting the integrity of the free software distribution system, which is implemented by public license practices. Many people have made generous contributions to the wide range of software distributed through that system in reliance on consistent application of that system; it is up to the author/donor to decide if he or she is willing to distribute software through any other system and a licensee cannot impose that choice.

This section is intended to make thoroughly clear what is believed to be a consequence of the rest of this License.

8. If the distribution and/or use of the Program is restricted in certain countries either by patents or by copyrighted interfaces, the original copyright holder who places the Program under this License may add an explicit geographical distribution limitation excluding those countries, so that distribution is permitted only in or among countries not thus excluded. In such case, this License incorporates the limitation as if written in the body of this License.

9. The Free Software Foundation may publish revised and/or new versions of the General Public License from time to time. Such new versions will be similar in spirit to the present version, but may differ in detail to address new problems or concerns.

Each version is given a distinguishing version number. If the Program specifies a version number of this License which applies to it and "any later version", you have the option of following the terms and conditions either of that version or of any later version published by the Free Software Foundation. If the Program does not specify a version number of this License, you may choose any version ever published by the Free Software Foundation.

10. If you wish to incorporate parts of the Program into other free programs whose distribution conditions are different, write to the author to ask for permission. For software which is copyrighted by the Free Software Foundation, write to the Free Software Foundation; we sometimes make exceptions for this. Our decision will be guided by the two goals of preserving the free status of all derivatives of our free software and of promoting the sharing and reuse of software generally.

NO WARRANTY

11. BECAUSE THE PROGRAM IS LICENSED FREE OF CHARGE, THERE IS NO WARRANTY FOR THE PROGRAM, TO THE EXTENT PERMITTED BY APPLICABLE LAW. EXCEPT WHEN OTHERWISE STATED IN WRITING THE COPYRIGHT HOLDERS AND/OR OTHER PARTIES PROVIDE THE PROGRAM "AS IS" WITHOUT WARRANTY OF ANY KIND, EITHER EXPRESSED OR IMPLIED, INCLUDING, BUT NOT LIMITED TO, THE IMPLIED WARRANTIES OF MERCHANTABILITY AND FITNESS FOR A PARTICULAR PURPOSE. THE ENTIRE RISK AS TO THE QUALITY AND PERFORMANCE OF THE PROGRAM IS WITH YOU. SHOULD THE PROGRAM PROVE DEFECTIVE, YOU ASSUME THE COST OF ALL NECESSARY SERVICING, REPAIR OR CORRECTION.

12. IN NO EVENT UNLESS REQUIRED BY APPLICABLE LAW OR AGREED TO IN WRITING WILL ANY COPYRIGHT HOLDER, OR ANY OTHER PARTY WHO MAY MODIFY AND/OR REDISTRIBUTE THE PROGRAM AS PERMITTED ABOVE, BE LIABLE TO YOU FOR DAMAGES, INCLUDING ANY GENERAL, SPECIAL, INCIDENTAL OR CONSEQUENTIAL DAMAGES ARISING OUT OF THE USE OR INABILITY TO USE THE PROGRAM (INCLUDING BUT NOT LIMITED TO LOSS OF DATA OR DATA BEING RENDERED INACCURATE OR LOSSES SUSTAINED BY YOU OR THIRD PARTIES OR A FAILURE OF THE PROGRAM TO OPERATE WITH ANY OTHER PROGRAMS), EVEN IF SUCH HOLDER OR OTHER PARTY HAS BEEN ADVISED OF THE POSSIBILITY OF SUCH DAMAGES.

END OF TERMS AND CONDITIONS

How to Apply These Terms to Your New Programs

If you develop a new program, and you want it to be of the greatest possible use to the public, the best way to achieve this is to make it free software which everyone can redistribute and change under these terms.

To do so, attach the following notices to the program. It is safest to attach them to the start of each source file to most effectively convey the exclusion of warranty; and each file should have at least the "copyright" line and a pointer to where the full notice is found.

1 April 1989

Lexmark International, Inc.

This General Public License does not permit incorporating your program into proprietary programs. If your program is a subroutine library, you may consider it more useful to permit linking proprietary applications with the library. If this is what you want to do, use the GNU Library General Public License instead of this License.

GNU LESSER GENERAL PUBLIC LICENSE

Version 2.1, February 1999

Copyright (C) 1991, 1999 Free Software Foundation, Inc.

59 Temple Place, Suite 330, Boston, MA 02111-1307 USA

Everyone is permitted to copy and distribute verbatim copies of this license document, but changing it is not allowed.

[This is the first released version of the Lesser GPL. It also counts as the successor of the GNU Library Public License, version

2, hence the version number 2.1.]

Preamble

The licenses for most software are designed to take away your freedom to share and change it. By contrast, the GNU General Public Licenses are intended to guarantee your freedom to share and change free software--to make sure the software is free for all its users.

This license, the Lesser General Public License, applies to some specially designated software packages--typically libraries--of the Free Software Foundation and other authors who decide to use it. You can use it too, but we suggest you first think carefully about whether this license or the ordinary General Public License is the better strategy to use in any particular case, based on the explanations below.

When we speak of free software, we are referring to freedom of use, not price. Our General Public Licenses are designed to make sure that you have the freedom to distribute copies of free software (and charge for this service if you wish); that you receive source code or can get it if you want it; that you can change the software and use pieces of it in new free programs; and that you are informed that you can do these things.

To protect your rights, we need to make restrictions that forbid distributors to deny you these rights or to ask you to surrender these rights. These restrictions translate to certain responsibilities for you if you distribute copies of the library or if you modify it.

For example, if you distribute copies of the library, whether gratis or for a fee, you must give the recipients all the rights that we gave you. You must make sure that they, too, receive or can get the source code. If you link other code with the library, you must provide complete object files to the recipients, so that they can relink them with the library after making changes to the library and recompiling it. And you must show them these terms so they know their rights.

We protect your rights with a two-step method: (1) we copyright the library, and (2) we offer you this license, which gives you legal permission to copy, distribute and/or modify the library.

To protect each distributor, we want to make it very clear that there is no warranty for the free library. Also, if the library is modified by someone else and passed on, the recipients should know that what they have is not the original version, so that the original author's reputation will not be affected by problems that might be introduced by others.

Finally, software patents pose a constant threat to the existence of any free program. We wish to make sure that a company cannot effectively restrict the users of a free program by obtaining a restrictive license from a patent holder. Therefore, we insist that any patent license obtained for a version of the library must be consistent with the full freedom of use specified in this license.

Most GNU software, including some libraries, is covered by the ordinary GNU General Public License. This license, the GNU Lesser General Public License, applies to certain designated libraries, and is quite different from the ordinary General Public License. We use this license for certain libraries in order to permit linking those libraries into non-free programs.

When a program is linked with a library, whether statically or using a shared library, the combination of the two is legally speaking a combined work, a derivative of the original library. The ordinary General Public License therefore permits such linking only if the entire combination fits its criteria of freedom. The Lesser General Public License permits more lax criteria for linking other code with the library.

We call this license the "Lesser" General Public License because it does Less to protect the user's freedom than the ordinary General Public License. It also provides other free software developers Less of an advantage over competing non-free programs. These disadvantages are the reason we use the ordinary General Public License for many libraries. However, the Lesser license provides advantages in certain special circumstances.

For example, on rare occasions, there may be a special need to encourage the widest possible use of a certain library, so that it becomes a de-facto standard. To achieve this, non-free programs must be allowed to use the library. A more frequent case is that a free library does the same job as widely used non-free libraries. In this case, there is little to gain by limiting the free library to free software only, so we use the Lesser General Public License.

In other cases, permission to use a particular library in non-free programs enables a greater number of people to use a large body of free software. For example, permission to use the GNU C Library in non-free programs enables many more people to use the whole GNU operating system, as well as its variant, the GNU/Linux operating system.

Although the Lesser General Public License is Less protective of the users' freedom, it does ensure that the user of a program that is linked with the Library has the freedom and the wherewithal to run that program using a modified version of the Library.

The precise terms and conditions for copying, distribution and modification follow. Pay close attention to the difference between a "work based on the library" and a "work that uses the library". The former contains code derived from the library, whereas the latter must be combined with the library in order to run.

GNU LESSER GENERAL PUBLIC LICENSE

TERMS AND CONDITIONS FOR COPYING, DISTRIBUTION AND MODIFICATION

0. This License Agreement applies to any software library or other program which contains a notice placed by the copyright holder or other authorized party saying it may be distributed under the terms of this Lesser General Public License (also called "this License"). Each licensee is addressed as "you".

A "library" means a collection of software functions and/or data prepared so as to be conveniently linked with application programs (which use some of those functions and data) to form executables.

The "Library", below, refers to any such software library or work which has been distributed under these terms. A "work based on the Library" means either the Library or any derivative work under copyright law: that is to say, a work containing the Library or a portion of it, either verbatim or with modifications and/or translated straightforwardly into another language. (Hereinafter, translation is included without limitation in the term "modification".)

"Source code" for a work means the preferred form of the work for making modifications to it. For a library, complete source code means all the source code for all modules it contains, plus any associated interface definition files, plus the scripts used to control compilation and installation of the library.

Activities other than copying, distribution and modification are not covered by this License; they are outside its scope. The act of running a program using the Library is not restricted, and output from such a program is covered only if its contents constitute a work based on the Library (independent of the use of the Library in a tool for writing it). Whether that is true depends on what the Library does and what the program that uses the Library does.

1. You may copy and distribute verbatim copies of the Library's complete source code as you receive it, in any medium, provided that you conspicuously and appropriately publish on each copy an appropriate copyright notice and disclaimer of warranty; keep intact all the notices that refer to this License and to the absence of any warranty; and distribute a copy of this License along with the Library.

You may charge a fee for the physical act of transferring a copy, and you may at your option offer warranty protection in exchange for a fee.

2. You may modify your copy or copies of the Library or any portion of it, thus forming a work based on the Library, and copy and distribute such modifications or work under the terms of Section 1 above, provided that you also meet all of these conditions:

- a. The modified work must itself be a software library.
- b. You must cause the files modified to carry prominent notices stating that you changed the files and the date of any change.
- c. You must cause the whole of the work to be licensed at no charge to all third parties under the terms of this License.
- d. If a facility in the modified Library refers to a function or a table of data to be supplied by an application program that uses the facility, other than as an argument passed when the facility is invoked, then you must make a good faith effort to ensure that, in the event an application does not supply such function or table, the facility still operates, and performs whatever part of its purpose remains meaningful.

(For example, a function in a library to compute square roots has a purpose that is entirely well-defined independent of the application. Therefore, Subsection 2d requires that any application-supplied function or table used by this function must be optional: if the application does not supply it, the square root function must still compute square roots.)

These requirements apply to the modified work as a whole. If identifiable sections of that work are not derived from the Library, and can be reasonably considered independent and separate works in themselves, then this License, and its terms, do not apply to those sections when you distribute them as separate works. But when you distribute the same sections as part of a whole which is a work based on the Library, the distribution of the whole must be on the terms of this License, whose permissions for other licensees extend to the entire whole, and thus to each and every part regardless of who wrote it.

Thus, it is not the intent of this section to claim rights or contest your rights to work written entirely by you; rather, the intent is to exercise the right to control the distribution of derivative or collective works based on the Library.

In addition, mere aggregation of another work not based on the Library with the Library (or with a work based on the Library) on a volume of a storage or distribution medium does not bring the other work under the scope of this License.

3. You may opt to apply the terms of the ordinary GNU General Public License instead of this License to a given copy of the Library. To do this, you must alter all the notices that refer to this License, so that they refer to the ordinary GNU General Public License, version 2, instead of to this License. (If a newer version than version 2 of the ordinary GNU General Public License has appeared, then you can specify that version instead if you wish.) Do not make any other change in these notices.

Once this change is made in a given copy, it is irreversible for that copy, so the ordinary GNU General Public License applies to all subsequent copies and derivative works made from that copy.

This option is useful when you wish to copy part of the code of the Library into a program that is not a library.

4. You may copy and distribute the Library (or a portion or derivative of it, under Section 2) in object code or executable form under the terms of Sections 1 and 2 above provided that you accompany it with the complete corresponding machine-readable source code, which must be distributed under the terms of Sections 1 and 2 above on a medium customarily used for software interchange.

If distribution of object code is made by offering access to copy from a designated place, then offering equivalent access to copy the source code from the same place satisfies the requirement to distribute the source code, even though third parties are not compelled to copy the source along with the object code.

5. A program that contains no derivative of any portion of the Library, but is designed to work with the Library by being compiled or linked with it, is called a "work that uses the Library". Such a work, in isolation, is not a derivative work of the Library, and therefore falls outside the scope of this License.

However, linking a "work that uses the Library" with the Library creates an executable that is a derivative of the Library (because it contains portions of the Library), rather than a "work that uses the library". The executable is therefore covered by this License. Section 6 states terms for distribution of such executables.

When a "work that uses the Library" uses material from a header file that is part of the Library, the object code for the work may be a derivative work of the Library even though the source code is not. Whether this is true is especially significant if the work can be linked without the Library, or if the work is itself a library. The threshold for this to be true is not precisely defined by law.

If such an object file uses only numerical parameters, data structure layouts and accessors, and small macros and small inline functions (ten lines or less in length), then the use of the object file is unrestricted, regardless of whether it is legally a derivative work. (Executables containing this object code plus portions of the Library will still fall under Section 6.)

Otherwise, if the work is a derivative of the Library, you may distribute the object code for the work under the terms of Section 6. Any executables containing that work also fall under Section 6, whether or not they are linked directly with the Library itself.

6. As an exception to the Sections above, you may also combine or link a "work that uses the Library" with the Library to produce a work containing portions of the Library, and distribute that work under terms of your choice, provided that the terms permit modification of the work for the customer's own use and reverse engineering for debugging such modifications.

You must give prominent notice with each copy of the work that the Library is used in it and that the Library and its use are covered by this License. You must supply a copy of this License. If the work during execution displays copyright notices, you must include the copyright notice for the Library among them, as well as a reference directing the user to the copy of this License. Also, you must do one of these things:

a. Accompany the work with the complete corresponding machine-readable source code for the Library including whatever changes were used in the work (which must be distributed under Sections 1 and 2 above); and, if the work is an executable linked with the Library, with the complete machine-readable "work that uses the Library", as object code and/or source code, so that the user can modify the Library and then relink to produce a modified executable containing the modified Library. (It is understood that the user who changes the contents of definitions files in the Library will not necessarily be able to recompile the application to use the modified definitions.)

b. Use a suitable shared library mechanism for linking with the Library. A suitable mechanism is one that (1) uses at run time a copy of the library already present on the user's computer system, rather than copying library functions into the executable, and (2) will operate properly with a modified version of the library, if the user installs one, as long as the modified version is interface-compatible with the version that the work was made with.

c. Accompany the work with a written offer, valid for at least three years, to give the same user the materials specified in Subsection 6a, above, for a charge no more than the cost of performing this distribution.

d. If distribution of the work is made by offering access to copy from a designated place, offer equivalent access to copy the above specified materials from the same place.

e. Verify that the user has already received a copy of these materials or that you have already sent this user a copy.

For an executable, the required form of the "work that uses the Library" must include any data and utility programs needed for reproducing the executable from it. However, as a special exception, the materials to be distributed need not include anything that is normally distributed (in either source or binary form) with the major components (compiler, kernel, and so on) of the operating system on which the executable runs, unless that component itself accompanies the executable.

It may happen that this requirement contradicts the license restrictions of other proprietary libraries that do not normally accompany the operating system. Such a contradiction means you cannot use both them and the Library together in an executable that you distribute.

7. You may place library facilities that are a work based on the Library side-by-side in a single library together with other library facilities not covered by this License, and distribute such a combined library, provided that the separate distribution of the work based on the Library and of the other library facilities is otherwise permitted, and provided that you do these two

things:

a. Accompany the combined library with a copy of the same work based on the Library, uncombined with any other library facilities. This must be distributed under the terms of the Sections above.

b. Give prominent notice with the combined library of the fact that part of it is a work based on the Library, and explaining where to find the accompanying uncombined form of the same work.

8. You may not copy, modify, sublicense, link with, or distribute the Library except as expressly provided under this License. Any attempt otherwise to copy, modify, sublicense, link with, or distribute the Library is void, and will automatically terminate your rights under this License. However, parties who have received copies, or rights, from you under this License will not have their licenses terminated so long as such parties remain in full compliance.

9. You are not required to accept this License, since you have not signed it. However, nothing else grants you permission to modify or distribute the Library or its derivative works. These actions are prohibited by law if you do not accept this License. Therefore, by modifying or distributing the Library (or any work based on the Library), you indicate your acceptance of this License to do so, and all its terms and conditions for copying, distributing or modifying the Library or works based on it.

10. Each time you redistribute the Library (or any work based on the Library), the recipient automatically receives a license from the original licensor to copy, distribute, link with or modify the Library subject to these terms and conditions. You may not impose any further restrictions on the recipients' exercise of the rights granted herein. You are not responsible for enforcing compliance by third parties with this License.

11. If, as a consequence of a court judgment or allegation of patent infringement or for any other reason (not limited to patent issues), conditions are imposed on you (whether by court order, agreement or otherwise) that contradict the conditions of this License, they do not excuse you from the conditions of this License. If you cannot distribute so as to satisfy simultaneously your obligations under this License and any other pertinent obligations, then as a consequence you may not distribute the Library at all. For example, if a patent license would not permit royalty-free redistribution of the Library by all those who receive copies directly or indirectly through you, then the only way you could satisfy both it and this License would be to refrain entirely from distribution of the Library.

If any portion of this section is held invalid or unenforceable under any particular circumstance, the balance of the section is intended to apply, and the section as a whole is intended to apply in other circumstances.

It is not the purpose of this section to induce you to infringe any patents or other property right claims or to contest validity of any such claims; this section has the sole purpose of protecting the integrity of the free software distribution system which is implemented by public license practices. Many people have made generous contributions to the wide range of software distributed through that system in reliance on consistent application of that system; it is up to the author/donor to decide if he or she is willing to distribute software through any other system and a licensee cannot impose that choice.

This section is intended to make thoroughly clear what is believed to be a consequence of the rest of this License.

12. If the distribution and/or use of the Library is restricted in certain countries either by patents or by copyrighted interfaces, the original copyright holder who places the Library under this License may add an explicit geographical distribution limitation excluding those countries, so that distribution is permitted only in or among countries not thus excluded. In such case, this License incorporates the limitation as if written in the body of this License.

13. The Free Software Foundation may publish revised and/or new versions of the Lesser General Public License from time to time. Such new versions will be similar in spirit to the present version, but may differ in detail to address new problems or concerns. Each version is given a distinguishing version number. If the Library specifies a version number of this License which applies to it and "any later version", you have the option of following the terms and conditions either of that version or of any later version published by the Free Software Foundation. If the Library does not specify a license version number, you may choose any version ever published by the Free Software Foundation.

14. If you wish to incorporate parts of the Library into other free programs whose distribution conditions are incompatible with these, write to the author to ask for permission. For software which is copyrighted by the Free Software Foundation, write to the Free Software Foundation; we sometimes make exceptions for this. Our decision will be guided by the two goals of preserving the free status of all derivatives of our free software and of promoting the sharing and reuse of software generally.

NO WARRANTY

15. BECAUSE THE LIBRARY IS LICENSED FREE OF CHARGE, THERE IS NO WARRANTY FOR THE LIBRARY, TO THE EXTENT PERMITTED BY APPLICABLE LAW. EXCEPT WHEN OTHERWISE STATED IN WRITING THE COPYRIGHT HOLDERS AND/OR OTHER PARTIES PROVIDE THE LIBRARY "AS IS" WITHOUT WARRANTY OF ANY KIND, EITHER EXPRESSED OR IMPLIED, INCLUDING, BUT NOT LIMITED TO, THE IMPLIED WARRANTIES OF MERCHANTABILITY AND FITNESS FOR A PARTICULAR PURPOSE. THE ENTIRE RISK AS TO THE QUALITY AND PERFORMANCE OF THE LIBRARY IS WITH YOU. SHOULD THE LIBRARY PROVE DEFECTIVE, YOU ASSUME THE COST OF ALL NECESSARY SERVICING, REPAIR OR CORRECTION.

16. IN NO EVENT UNLESS REQUIRED BY APPLICABLE LAW OR AGREED TO IN WRITING WILL ANY COPYRIGHT HOLDER, OR ANY OTHER PARTY WHO MAY MODIFY AND/OR REDISTRIBUTE THE LIBRARY AS PERMITTED ABOVE, BE LIABLE TO YOU FOR DAMAGES, INCLUDING ANY GENERAL, SPECIAL, INCIDENTAL OR CONSEQUENTIAL DAMAGES ARISING OUT OF THE USE OR

INABILITY TO USE THE LIBRARY (INCLUDING BUT NOT LIMITED TO LOSS OF DATA OR DATA BEING RENDERED INACCURATE OR LOSSES SUSTAINED BY YOU OR THIRD PARTIES OR A FAILURE OF THE LIBRARY TO OPERATE WITH ANY OTHER SOFTWARE), EVEN IF SUCH HOLDER OR OTHER PARTY HAS BEEN ADVISED OF THE POSSIBILITY OF SUCH DAMAGES.

END OF TERMS AND CONDITIONS

How to Apply These Terms to Your New Libraries

If you develop a new library, and you want it to be of the greatest possible use to the public, we recommend making it free software that everyone can redistribute and change. You can do so by permitting redistribution under these terms (or, alternatively, under the terms of the ordinary General Public License).

To apply these terms, attach the following notices to the library. It is safest to attach them to the start of each source file to most effectively convey the exclusion of warranty; and each file should have at least the "copyright" line and a pointer to where the full notice is found.

1 April 1990

Lexmark International, Inc.

That's all there is to it!

Microsoft Corporation Notices

1. This product may incorporate intellectual property owned by Microsoft Corporation. The terms and conditions upon which Microsoft is licensing such intellectual property may be found at <http://go.microsoft.com/fwlink/?LinkId=52369>.
2. This product is based on Microsoft Print Schema technology. You may find the terms and conditions upon which Microsoft is licensing such intellectual property at <http://go.microsoft.com/fwlink/?LinkId=83288>.